

APPARECCHIO ELETTRONICO DA INTRATTENIMENTO

Conforme all'art. 110, comma 6a, del Testo Unico delle leggi di Pubblica Sicurezza, Omologato dalla Amministrazione Autonoma dei Monopoli di Stato

SCHEDA ESPLICATIVA APPARECCHIO

"DREAMSET VOLCANO OGS MX G"



Produttore dell'apparecchio:

OCTAVIAN S.R.L.

Via del Lavoro, 10 - 37012 Bussolengo (VR)
Tel 045 6717675 - Fax 045 6718120
E-MAIL: info@octaviangaming.com
WEB: www.octaviangaming.com
ID. PROD: 2181391485300229

Il produttore della scheda di gioco:

OCTAVIAN S.R.L.

Via del Lavoro, 10 - 37012 Bussolengo (VR)
Tel 045 6717675 - Fax 045 6718120
E-MAIL: info@octaviangaming.com
WEB: www.octaviangaming.com
ID. PROD: 2181391485300229

Elenco componenti non sensibili supportati:

Round Screen (apparecchio primario) - Tower Screen - Turbo Screen - New Tower - Easy - Comby - Atlantico 17 - Atlantico 19 - Atlantico Leo - Jack - Queen - Queen II 13 - Prince - Jolly - Joker - Queen Qbl - Queen II 13 Qbl - Wt Tft Line - Wt Missus M1 19 - Wt M4 19 - Mg5 - Mg2 - Casino' - Diamante - Oscar - Roxi - Prestige - Glamour - Casino' - Style One - Las Vegas Compact - Net V1 - Matador - Casino' - Chameleon - Stealth One - Shark - Casino' Tft Wb4 - Merkur Motion - Merkur Motion Slim - Merkur Casino CD One - Sky Premium - Sky Slot - Sky Slot Twin - Iron Box - Earth - Slot - Marim N/C - Marim Line - Marim Dual - Marim Casino' 19 - Marim Cheap - Delite - Marim Plus - Slim Line - Full Metal - Regal - King Sing - Mystery 19 - Jolly - New Joker - The Mask Lcd - M-Five - Liberty - Slender - N1 - N4 - Double Lucky 1Tft - Double Lucky 19 1Tft - Lucky Cash 1Tft - Lucky Slot - Globus - Artis - Lotus Dual - Modus - Otis - Venus - Classic - Classic Type 624 - Lounge - FV 680 SLANT - Slim Star - Sissi - Earth - Leonardo - Double Vlt - Twister - Vortex - Mael 501 - La Vela - La Vela Double - Double Vlt - SK3 - SK4 - Maya Eva - Maya - Maya Eclipse - Lucky Cabinet - Lucky Cabinet II - Lucky Casino - Flash Slot - Lcd Slot - Smart - Star Slim Twin 19 - Street - Apollo - Circus - Circus Maxi 19 - Circus Band - Zeus - Lucky Cabinet - Sira Double - Sira Slim - Slot Prontoscheda - Giocopiù Earth - Dubai - Sira Slim - Sira Double - Charleston - Elektra - Texas tipo 3 - California - Dallas - Vegas - New Jersey 2 - Missouri - Atl. Classic 19 Double - Jake - Shark

Estremi certificazione:

Organismo di Verifica:

QUINEL LIMITED

Certificato di conformità dell'esemplare di modello verificato n°:

VTA6N06435D

Codice modello:

776782636465181

Data: 09/04/2019

GETTONIERE	HOPPER
Alberici AL06v - cctalk	Alberici Hopper CD - cctalk
Alberici AL66v - cctalk	Alberici Hopper CD F7 / Triple Black - cctalk
Alberici AL55v - cctalk	Asahi Seiko SA-595 - cctalk
Alberici AL66v FG - cctalk	Azkoyen Rode-U cctalk (default)
Azkoyen L66S-I - cctalk	Azkoyen Rode-U II cctalk
Azkoyen X66S-I – cctalk (default)	NRI currenza H2 Nano - cctalk
Azkoyen X6D2S - cctalk	Microhard X3 hopper - cctalk
Comestero RM5 - cctalk	Money Controls SBB - cctalk
Comestero RM5-HD - cctalk	Money Controls Serial Compact hopper MKII - cctalk
Crane V2 Colibri - cctalk	Paytec F1 PRO 1024 - cctalk
Microhard H10 - cctalk	SUZO cube Hopper MKII - cctalk
Money Controls SR3 - cctalk	SUZO Flow Hopper - cctalk
NRI g-13 MFT ACMI 12V - cctalk	Alberici HopperOne - cctalk
NRI V2 Eagle - cctalk	Alberici HopperOne S11 - cctalk
	Alberici Hopper Kid - cctalk
	Asahi Seiko SCH-700/US1 - cctalk
	Azkoyen T3 - cctalk
	Microhard X5 hopper - cctalk
	Money Controls MK4 - cctalk
	Paytec HPRO 2024 - cctalk

MONITOR	
ACER – LCD 17”	HANNS G – LCD 17”
ACER – LCD 19”	HANNS G – LCD 19”
AOC – LCD 17”	HANTAREX – LCD 17”
AOC – LCD 19”	HANTAREX – LCD 19”
AOC – LCD 19” 16:10	HYUNDAI – LCD 17”
ASUS – LCD 19”	HYUNDAI – LCD 19”
AU OPTRONIC – LCD 17”	INNOLUX - LCD 17”
AU OPTRONIC – LCD 19”	INNOLUX - LCD 19”
BLOOM – LCD 17”	INTERCOMP - LCD 17” (dafault)
BLUE H – LCD 17”	INTERCOMP - LCD 19”
BLUE H – LCD 19”	INTERVIDEO – LCD 17”
CHANGE – LCD 17”	INTERVIDEO – LCD 19”
CHANGE – LCD 19”	IVG – LCD 17”
CHUNGHWA – LCD 17”	IVG – LCD 19”
CHUNGHWA – LCD 19”	KF – LCD 17”
CRISTALTEC – LCD 17”	KF – LCD 19”
CRISTALTEC – LCD 19”	KORTEK – LCD 17”
CRUUS – LCD 17”	KORTEK – LCD 19”
CRUUS - LCD 19”	LG – LCD 17”
DAEWOO - LCD 17”	MTREE CO.LTD – LCD 19”
DAEWOO - LCD 19”	NOVOMATIC LCD 17”
DELL – LCD 17”	NOVOMATIC LCD 19”

DELL – LCD 19”	Q.BELL – LCD 17”
DYNATRONG – LCD 17”	Q.BELL – LCD 19”
DYNATRONG – LCD 19”	QUIXANT – LCD 19”
EIZO – LCD 17”	RA.FI - LCD 17”
EIZO – LCD 19”	RA.FI – LCD 19”
ELECTRONIC VIDEO SYSTEM – LCD 17”	RAIKO – LCD 17”
ELO – LCD 17”	RAIKO – LCD 19”
ELO – LCD 19”	SAMSUNG – LCD 17”
FUJITSU - LCD 19”	SAMSUNG – LCD 19”
GENERAL TOUCH – LCD 17”	SAN MARINO GAMES – GSM LCD 17”
GENERAL TOUCH – LCD 19”	SAN MARINO GAMES – GSM LCD 19”
GTT – LCD 17”	WEI-YA – LCD 17”
GTT – LCD 19”	WEI-YA – LCD 19”
HANN STAR – LCD 17”	WORLDTRADE - LCD 17”
HANN STAR – LCD 19”	WORLDTRADE - LCD 19”
LG – LCD 19”	
MTREE CO.LTD – LCD 17”	

A. Caratteristiche esteriori dell'apparecchio

CARATTERISTICHE GENERALI DEI MOBILI PRESENTI NELL'OMOLOGA

I cabinet riprodotti nelle foto sono puramente indicativi, rispecchiano la richiesta dei contenuti minimi della scheda esplicativa, articolo 2, comma 12 lettera g del Decreto Interdirettoriale del 19 settembre 2006, per caratteristiche esteriori dell'apparecchio si possono definire in forma, in struttura, in dimensione.

Le foto dei cabinet sono inserite nella scheda esplicativa prima dell'avvenuta certificazione e della successiva fase produttiva.

Avvenuta la certificazione in fase di produzione i cabinet pur non subendo modifiche tecnico/funzionali potrebbero essere realizzati con migliorie su elementi esterni (spostamenti serrature, spostamenti interruttori a chiave, adeguamento del numero-colore-dimensioni e posizione dei pulsanti in conformità alla scheda gioco utilizzata, rinforzo dei sistemi di chiusura finalizzati a rendere il mobile inaccessibile al personale non autorizzato e verniciature con tinte diverse o cromature di alcune parti).

Tali migliorie non trovando riscontro come modifica vera e propria, rappresentano adeguamenti finalizzati alla semplice realizzazione del prodotto e sono di carattere puramente estetico, condizioni spesso dettate dalla reperibilità sul mercato o addirittura dall'uscita di produzione delle parti.

Tali migliorie riguardano comunque solo elementi posizionati e/o allocati in maniera e quantità diversa rispetto alla posizione originaria della fotografia.

Ciò è possibile garantendo comunque **l'immodificabilità** (*la non modificabilità né alterabilità delle caratteristiche tecniche nonché delle modalità di funzionamento, di gioco e di distribuzione dei premi*) richiamata dall'attuale normativa AAMS di riferimento, non rappresentando le stesse **"MODIFICHE"** in qualsiasi forma dell'apparecchio – Congegno; Infatti non ne modificano né le caratteristiche intrinseche né quelle di funzionamento.

Si specifica inoltre che i disegni serigrafici proposti nelle fotografie sono puramente indicativi e potrebbero subire adattamenti e personalizzazioni in fase di produzione; In essi saranno comunque sempre riportate le informazioni minime stabilite dalla normativa: nome del gioco, vincita massima, costo partita, divieto di gioco ai minori di 18 anni e logo AAMS ecc.

Note: nell'apparecchio, compresi i suoi componenti non sensibili, il numero e la colorazione dei pulsanti, delle serrature e delle chiavi elettriche è puramente indicativo e potrebbe variare nella predisposizione e posizione, in conformità al cablaggio della scheda gioco

**Mobile:
ROUND SCREEN
(apparecchio primario)**

LARGHEZZA: cm. 46,00
ALTEZZA: cm. 159,50
PROFONDITA': cm. 55,00
PESO: Kg. 75,00

Disponibile anche con:

- grafiche personalizzabili *



Produttore:

Octavian Srl

N.B. I materiali, le finiture e le dimensioni del mobile possono subire leggere modifiche in fase produttiva
** Nelle serigrafie/grafiche del mobile (anche se personalizzate) verranno riportate le informazioni minime stabilite dalla normativa vigente: costo partita, vincita massima, divieto di gioco ai minori di anni 18, logo AAMS.*

ELEMENTI OPZIONALI su mobile ROUND SCREEN:

LUCI TOPPER:

- possibilità di applicare un topper nella parte superiore del cabinet: il mobile avrà un'altezza maggiore di cm. 6,50



GRIGLIA AUDIO:

- possibilità di fornire il mobile con i due altoparlanti in vista



CHIAVE ELETTRICA:

- possibilità di avere una sola chiave elettrica

ANTISCASSO ROUND SCREEN:

- possibilità di applicare sistema di antiscasso con relativo lucchetto



Mobile:

TOWER SCREEN

(componente non sensibile)

LARGHEZZA: cm. 54,00
ALTEZZA: cm. 183,50
PROFONDITA': cm. 58,00
PESO: Kg. 110,00

Disponibile anche:

- in variante di colore blu, rosso, nero
- grafiche personalizzabili *



Produttore:

Octavian Srl

*N.B. I materiali, le finiture e le dimensioni del mobile possono subire leggere modifiche in fase produttiva
* Nelle serigrafie/grafiche del mobile (anche se personalizzate) verranno riportate le informazioni minime stabilite dalla normativa vigente: costo partita, vincita massima, divieto di gioco ai minori di anni 18, logo AAMS.*

ELEMENTI OPZIONALI su mobile TOWER SCREEN:

CHIAVI ELETTRICHE DX/SX:

- su lato sinistro o destro del frontale;
- da una a tre chiavi, in conformità al cablaggio della scheda gioco



STAFFA INCLINATA:

- possibilità di montaggio monitor su staffa inclinata con grafica universale o contestualizzata al gioco nella plafoniera sopra al monitor



INTRODUTTORE TIPO "coin":

- introduttore moneta opzionale



TARGHETTA / FINESTRA CHIUSA:

- presenza della targhetta identificativa del mobile o fessura c/finestra chiusa



TOPPER SUPERIORE:

- presenza di un topper superiore

mis. largh. cm. 47,30

prof. cm. 7,80

alt. cm. 29,40

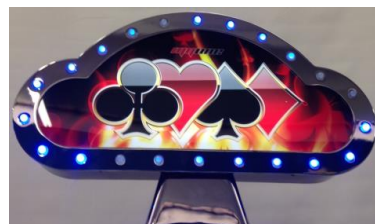

ESCLUSIONE CASSE FRONTALI:

- possibilità di escludere le casse frontali



ANTISCASSO TOWER SCREEN:

- possibilità di applicare sistema di antiscasso con relativo lucchetto



Mobile:

**TURBO SCREEN
(componente non sensibile)**

LARGHEZZA: cm. 45,50
ALTEZZA: cm. 176,50
PROFONDITA': cm. 45,00
PESO: Kg. 70,00

Disponibile anche con:

- grafiche personalizzabili *



**Produttore:
Octavian Srl**

*N.B. I materiali, le finiture e le dimensioni del mobile possono subire leggere modifiche in fase produttiva
* Nelle serigrafie/grafiche del mobile (anche se personalizzate) verranno riportate le informazioni minime stabilite dalla normativa vigente: costo partita, vincita massima, divieto di gioco ai minori di anni 18, logo AAMS.*

ELEMENTI OPZIONALI su mobile TURBO SCREEN:

LAYOUT TASTIERA TURBO:

- disponibile con le seguenti varianti di layout/colore dei tasti



ANTISCASSO TURBO:

- possibilità di applicare sistema di antiscasso con relativo lucchetto



Mobile:

NEW TOWER

(componente non sensibile)

LARGHEZZA: cm. 56,00
ALTEZZA: cm. 192,00
PROFONDITA': cm. 62,00
PESO: Kg. 120,00

Disponibile anche con:

- varianti di colore rosso, blu
- grafiche personalizzabili *



Produttore:
Octavian Srl

*N.B. I materiali, le finiture e le dimensioni del mobile possono subire leggere modifiche in fase produttiva
* Nelle serigrafie/grafiche del mobile (anche se personalizzate) verranno riportate le informazioni minime stabilite dalla normativa vigente: costo partita, vincita massima, divieto di gioco ai minori di anni 18, logo AAMS.*

ELEMENTI OPZIONALI su mobile NEW TOWER:

- LAYOUT PULSANTIERA OPZIONALE:



- CHIAVE ELETTRICA:

- su lato sinistro o destro del frontale;
- da una a tre chiavi, in conformità al cablaggio della scheda gioco



TOPPER SUPERIORE:

- presenza di un topper superiore
- | | | |
|------|--------|-----------|
| mis. | largh. | cm. 47,30 |
| | prof. | cm. 7,80 |
| | alt. | cm. 29,40 |



ANTISCASSO NEW TOWER:

- possibilità di applicare sistema di antiscasso con relativo lucchetto



Mobile:

EASY

(componente non sensibile)

LARGHEZZA: cm. 52,00
ALTEZZA: cm. 196,00
PROFONDITA': cm. 50,00
PESO: kg. 98,00

Disponibile anche con:

- plexy retroilluminato con logo del cliente
- grafiche personalizzabili *
- colori led personalizzabili



Produttore: Octavian Srl

*N.B. I materiali, le finiture e le dimensioni del mobile possono subire leggere modifiche in fase produttiva
* Nelle serigrafie/grafiche del mobile (anche se personalizzate) verranno riportate le informazioni minime stabilite dalla normativa vigente: costo partita, vincita massima, divieto di gioco ai minori di anni 18, logo AAMS.*

ELEMENTI OPZIONALI su mobile EASY:

ANTISCASSO EASY:

- possibilità di applicare sistema di antiscasso con relativo lucchetto



TOPPER SUPERIORE:

- presenza di un topper superiore
- | | |
|-------------|-----------|
| mis. largh. | cm. 47,30 |
| prof. | cm. 7,80 |
| alt. | cm. 29,40 |



Mobile:

**COMBY
(componente non sensibile)**

LARGHEZZA: cm. 83,00
ALTEZZA: cm. 132,00
PROFONDITA': cm. 75,00
PESO: Kg. 78,00

Disponibile anche:

- nella variante di colore nero/rosso
- con grafiche personalizzabili *



**Produttore:
Octavian Srl**

*N.B. I materiali, le finiture e le dimensioni del mobile possono subire leggere modifiche in fase produttiva
* Nelle serigrafie/grafiche del mobile (anche se personalizzate) verranno riportate le informazioni minime stabilite dalla normativa vigente: costo partita, vincita massima, divieto di gioco ai minori di anni 18, logo AAMS.*

ELEMENTI OPZIONALI su mobile COMBY:

CUPOLINO RETTANGOLARE:

- nella parte superiore della macchina può essere applicata la cupola senza smussature



Mobile:

**ATLANTICO 17
(componente non sensibile)**

LARGHEZZA: cm. 50,00

ALTEZZA: cm. 175,00

PROFONDITA': cm. 47,00

PESO: Kg. 75,00

TASTIERA ALTERNATIVA:



**Produttore:
Octavian Service Srl**

*N.B. I materiali, le finiture e le dimensioni del mobile possono subire leggere modifiche in fase produttiva
* Nelle serigrafie/grafiche del mobile (anche se personalizzate) verranno riportate le informazioni minime stabilite dalla normativa vigente: costo partita, vincita massima, divieto di gioco ai minori di anni 18, logo AAMS.*

Mobile:

ATLANTICO 19
(componente non sensibile)

LARGHEZZA: cm. 50,00

ALTEZZA: cm. 190,00

PROFONDITA': cm. 50,00

PESO: Kg. 105,00



Produttore:
Octavian Service Srl

*N.B. I materiali, le finiture e le dimensioni del mobile possono subire leggere modifiche in fase produttiva
* Nelle serigrafie/grafiche del mobile (anche se personalizzate) verranno riportate le informazioni minime stabilite dalla normativa vigente: costo partita, vincita massima, divieto di gioco ai minori di anni 18, logo AAMS.*

Mobile:

**ATLANTICO LEO
(componente non sensibile)**

LARGHEZZA: cm. 57,00

ALTEZZA: cm. 200,00

PROFONDITA': cm. 47,00

PESO: Kg. 100,00

TASTIERA ALTERNATIVA:



**Produttore:
Octavian Service Srl**

*N.B. I materiali, le finiture e le dimensioni del mobile possono subire leggere modifiche in fase produttiva
* Nelle serigrafie/grafiche del mobile (anche se personalizzate) verranno riportate le informazioni minime stabilite dalla normativa vigente: costo partita, vincita massima, divieto di gioco ai minori di anni 18, logo AAMS.*

**Mobile:
JACK**

(componente non sensibile)



Altezza : 70 cm – Profondità : 45 cm Larghezza: 47cm Peso: 60Kg

**Disponibile con plexy
retroilluminato con logo del
cliente**

Piedistallo Opzionale



Tipologia di pulsanti alternativi

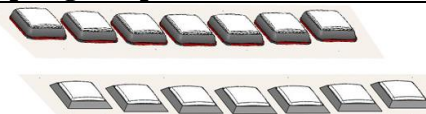

Pulsantiere Alternative



Disponibile con Seconda Chiave Refill
E senza stampo logo WT su fianchi

Produttore: Win-Tek S.r.l.

*N.B. I materiali, le finiture e le dimensioni del mobile possono subire leggere modifiche in fase produttiva
* Nelle serigrafie/grafiche del mobile (anche se personalizzate) verranno riportate le informazioni minime stabilite dalla normativa vigente: costo partita, vincita massima, divieto di gioco ai minori di anni 18, logo AAMS.*

Mobile:

QUEEN

(componente non sensibile)



Disponibile con plexy retroilluminato con logo del cliente

Tipologia di pulsanti alternativi



Pulsantiera Alternative

CHIAVE ELETTRICA:

- su lato sinistro o destro del frontale;
- da una a tre chiavi, in conformità al cablaggio della scheda gioco

Scritta QUEEN personalizzabile con logo /scritta cliente

Personalizzabile anche con chiavistello di sicurezza per cassa moneta



Larghezza: 50 cm
Profondità: 47 cm
Altezza: 190 cm
Peso 90 kg

Produttore: Win-Tek S.r.l.

N.B. I materiali, le finiture e le dimensioni del mobile possono subire leggere modifiche in fase produttiva
** Nelle serigrafie/grafiche del mobile (anche se personalizzate) verranno riportate le informazioni minime stabilite dalla normativa vigente: costo partita, vincita massima, divieto di gioco ai minori di anni 18, logo AAMS.*

Mobile:
QUEEN II 13 (WIN-TEK SRL)
(componente non sensibile)



Larghezza: 50 cm Profondità: 47 cm
Altezza: 190 cm Peso 90 kg

VARIANTI:
Disponibile con plexy retroilluminato con logo del cliente

Variante Nera:



Scritta WINTEK personalizzabile con logo /scritta cliente

Personalizzabile anche con chiavistello di sicurezza per cassa moneta



Tipologia di pulsanti alternativi

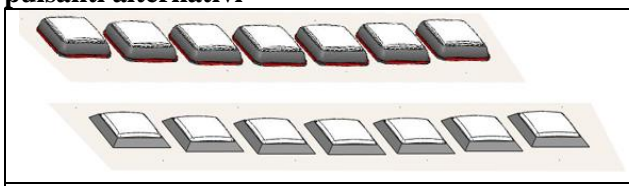

Pulsantiere Alternative

CHIAVE ELETTRICA:

- su lato sinistro o destro del frontale;
- da una a tre chiavi, in conformità al cablaggio della scheda gioco

Produttore: Win-Tek S.r.l.

N.B. I materiali, le finiture e le dimensioni del mobile possono subire leggere modifiche in fase produttiva
** Nelle serigrafie/grafiche del mobile (anche se personalizzate) verranno riportate le informazioni minime stabilite dalla normativa vigente: costo partita, vincita massima, divieto di gioco ai minori di anni 18, logo AAMS.*

Mobile:

PRINCE

(componente non sensibile)

LARGHEZZA: cm. 40,00
ALTEZZA: cm. 175,00
PROFONDITA': cm. 50,00
PESO: Kg. 90,00

Tipologia di pulsanti alternativi

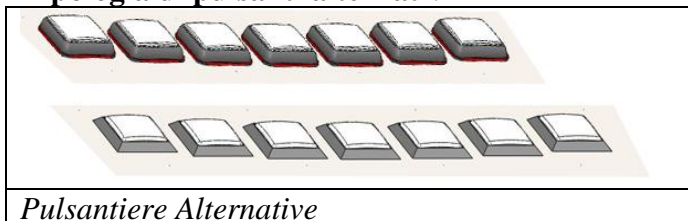

CHIAVE ELETTRICA:

- su lato sinistro o destro del frontale;
- da una a tre chiavi, in conformità al cablaggio della scheda gioco





Produttore: Win-Tek S.r.l.

*N.B. I materiali, le finiture e le dimensioni del mobile possono subire leggere modifiche in fase produttiva
* Nelle serigrafie/grafiche del mobile (anche se personalizzate) verranno riportate le informazioni minime stabilite dalla normativa vigente: costo partita, vincita massima, divieto di gioco ai minori di anni 18, logo AAMS.*

Mobile:

JOLLY

(componente non sensibile)

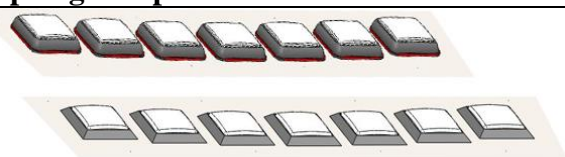
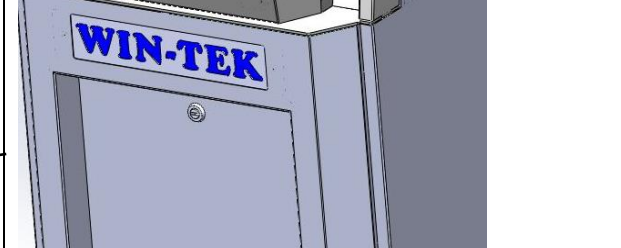
	<p>Disponibile con con logo del cliente</p>  <p><i>Testa Alternativa personalizzabile</i></p>
	<p>Tipologia di pulsanti alternativi</p>  <p><i>Pulsantiere Alternative</i></p>
	<p>CHIAVE ELETTRICA:</p> <ul style="list-style-type: none">- su lato sinistro o destro del frontale;- da una a tre chiavi, in conformità al cablaggio della scheda gioco
	<p>Disponibile con con logo/scritta del cliente</p>  <p><i>Scritta Personalizzabile</i></p>
	<p>LARGHEZZA: cm. 50,00 ALTEZZA: cm. 175,00 PROFONDITA': cm. 45,00 PESO: Kg. 70,00</p>

Produttore: Win-Tek S.r.l

*N.B. I materiali, le finiture e le dimensioni del mobile possono subire leggere modifiche in fase produttiva
* Nelle serigrafie/grafiche del mobile (anche se personalizzate) verranno riportate le informazioni minime stabilite dalla normativa vigente: costo partita, vincita massima, divieto di gioco ai minori di anni 18, logo AAMS.*

Mobile:

JOKER

(componente non sensibile)

LARGHEZZA: 70 cm
PROFONDITÀ: 60 cm
ALTEZZA: 120 cm
PESO 80 kg



Produttore: Win-Tek S.r.l

*N.B. I materiali, le finiture e le dimensioni del mobile possono subire leggere modifiche in fase produttiva
* Nelle serigrafie/grafiche del mobile (anche se personalizzate) verranno riportate le informazioni minime stabilite dalla normativa vigente: costo partita, vincita massima, divieto di gioco ai minori di anni 18, logo AAMS.*

Mobile:
QUEEN QBL
(componente non sensibile)

	<p>Disponibile con plexy retroilluminato con logo del cliente</p> <p>Tipologia di pulsanti alternativi</p>  <p>CHIAVE ELETTRICA:</p> <ul style="list-style-type: none">- su lato sinistro o destro del frontale;- da una a tre chiavi, in conformità al cablaggio della scheda gioco <p>Scritta QUEEN personalizzabile con logo /scritta cliente</p> <p>Larghezza: 75 cm Lunghezza: 46,5 cm Altezza: 170,5 cm</p>
--	---

Produttore: Win-Tek S.r.l

N.B. I materiali, le finiture e le dimensioni del mobile possono subire leggere modifiche in fase produttiva
** Nelle serigrafie/grafiche del mobile (anche se personalizzate) verranno riportate le informazioni minime stabilite dalla normativa vigente: costo partita, vincita massima, divieto di gioco ai minori di anni 18, logo AAMS.*

Mobile:

QUEEN II 13 QBL
(componente non sensibile)

	<p>Disponibile con plexy retroilluminato con logo del cliente</p> <p>Tipologia di pulsanti alternativi</p>  <p>CHIAVE ELETTRICA: - su lato sinistro o destro del frontale; - da una a tre chiavi, in conformità al cablaggio della scheda gioco</p> <p>Scritta QUEEN personalizzabile con logo /scritta cliente</p> <p>Larghezza: 75 cm Lunghezza: 46,5 cm Altezza: 170,5 cm</p>
--	---

Produttore: Win-Tek S.r.l

*N.B. I materiali, le finiture e le dimensioni del mobile possono subire leggere modifiche in fase produttiva
* Nelle serigrafie/grafiche del mobile (anche se personalizzate) verranno riportate le informazioni minime stabilite dalla normativa vigente: costo partita, vincita massima, divieto di gioco ai minori di anni 18, logo AAMS.*

Mobile:

**WT TFT LINE
 (componente non sensibile)**

	<p>N.B. Le <u>serigrafie</u> del mobile riportano le informazioni minime stabilite dalla normativa: Nome del gioco, Costruttore, Vincita Massima, Costo partita, Divieto di Gioco ai minori di 18 e logo AAMS.</p>
	<p>N.B. 2 Il <u>colore del mobile</u>, le <u>finiture superficiali</u> e le <u>serigrafie</u> sono <u>variabili</u>, inoltre sul mobile può essere apposto il <u>logo aziendale</u> o del cliente di <u>colori materiali, dimensioni e in posizioni diverse</u> in base alle richieste.</p>
	<p> Il mobile può essere equipaggiato da una <u>torretta luminosa</u> con serigrafie personalizzate per i clienti. Le foto qui a fianco sono puramente indicative la forma della torretta varia a seconda della richiesta del cliente.</p>
	<p> La <u>cupola</u> può essere esagonale.</p>
	<p> Il numero delle <u>serrature</u> è puramente <u>indicativo</u> e potrebbe subire modifiche nelle produzioni anche solo nella posizione.</p>
	<p> L'<u>alimentatore</u> come si evince dalla foto si trova alloggiato all'interno del corpo centrale.</p>
	<p> Il mobile può essere equipaggiato con <u>schedino contatore meccanico</u>.</p>
	<p> Il mobile può essere equipaggiato con <u>schedino contatore elettronico</u>.</p>
	<p> Il numero dei <u>pulsanti</u> è puramente <u>indicativo</u> e potrebbe variare nelle produzioni da 7 a 8 come predisposizione.</p>
	<p> <u>Blocco sicurezza sportello</u> corpo centrale opzionale.</p>
<p> <u>Blocco sicurezza sportello</u> cassa monete base mobile opzionale.</p>	
<p>Dimensioni del mobile: Larghezza: 450 Altezza: 1800 Profondità: 460 Peso: 86 kg</p>	

Produttore: Win-Tek S.r.l

N.B. I materiali, le finiture e le dimensioni del mobile possono subire leggere modifiche in fase produttiva
 * Nelle serigrafie/grafiche del mobile (anche se personalizzate) verranno riportate le informazioni minime stabilite dalla normativa vigente: costo partita, vincita massima, divieto di gioco ai minori di anni 18, logo AAMS.

Mobile:

**WT MISSUS M1 19
 (componente non sensibile)**

		<p>Il mobile può essere equipaggiato da una torretta luminosa con serigrafie personalizzate per i clienti. Le foto qui a fianco sono puramente indicative la forma della torretta varia a seconda della richiesta del cliente.</p>
		<p>Il numero delle scarrature è puramente indicativo e potrebbe subire modifiche nelle produzioni anche solo nella posizione.</p>
		<p>Il mobile può essere equipaggiato con schedino contatore meccanico.</p>
		<p>Il mobile può essere equipaggiato con schedino contatore elettronico.</p>
		<p>Il numero dei pulsanti è puramente indicativo e potrebbe variare nelle produzioni da 7 a 8 come predisposizione.</p>
		<p>Blocco sicurezza sportello corpo centrale opzionale.</p>
		<p>Blocco sicurezza sportello cassa monete base mobile opzionale.</p>
	<p>Dimensioni del mobile: Larghezza: 510 Altezza: 1850 Profondità: 450 Peso: 105 kg</p>	

Produttore: Win-Tek S.r.l

*N.B. I materiali, le finiture e le dimensioni del mobile possono subire leggere modifiche in fase produttiva
 * Nelle serigrafie/grafiche del mobile (anche se personalizzate) verranno riportate le informazioni minime stabilite dalla normativa vigente: costo partita, vincita massima, divieto di gioco ai minori di anni 18, logo AAMS.*

Mobile:

**WT M4 19
(componente non sensibile)**



Produttore: Win-Tek S.r.l

*N.B. I materiali, le finiture e le dimensioni del mobile possono subire leggere modifiche in fase produttiva
* Nelle serigrafie/grafiche del mobile (anche se personalizzate) verranno riportate le informazioni minime stabilite dalla normativa vigente: costo partita, vincita massima, divieto di gioco ai minori di anni 18, logo AAMS.*

Mobile:

MG5

(componente non sensibile)



Produttore:
Sisal Entertainment S.p.A.

CARATTERISTICHE TECNICHE

CONDIZIONI MINIME DI FUNZIONAMENTO

Alimentazione	V	230	(V)	alternata		
Frequenza	F	50	(Hz)			
Temperatura	Tmin	0	(°C)	Tmax	50	(°C)
Assorbimento		250 W				

DIMENSIONI E PESO

Altezza:	187 cm
Larghezza:	56 cm
Profondità:	51cm
Peso:	107 Kg

*N.B. I materiali, le finiture e le dimensioni del mobile possono subire leggere modifiche in fase produttiva
* Nelle serigrafie/grafiche del mobile (anche se personalizzate) verranno riportate le informazioni minime stabilite dalla normativa vigente: costo partita, vincita massima, divieto di gioco ai minori di anni 18, logo AAMS.*

COPERTURA SCHEDA

In un apposito vano ricavato nell'apparecchio e fissato alla struttura stessa dell'apparecchio viene collocata ed isolata la scheda gioco con relativa copertura e i collegamenti tra il contenitore della scheda di gioco e gli altri dispositivi che costituiscono l'apparecchio di gioco, compresa la connessione alla porta seriale impedendo quindi ogni modifica ai collegamenti stessi (gettoniera, hopper, pulsanti, luci, alimentazione).

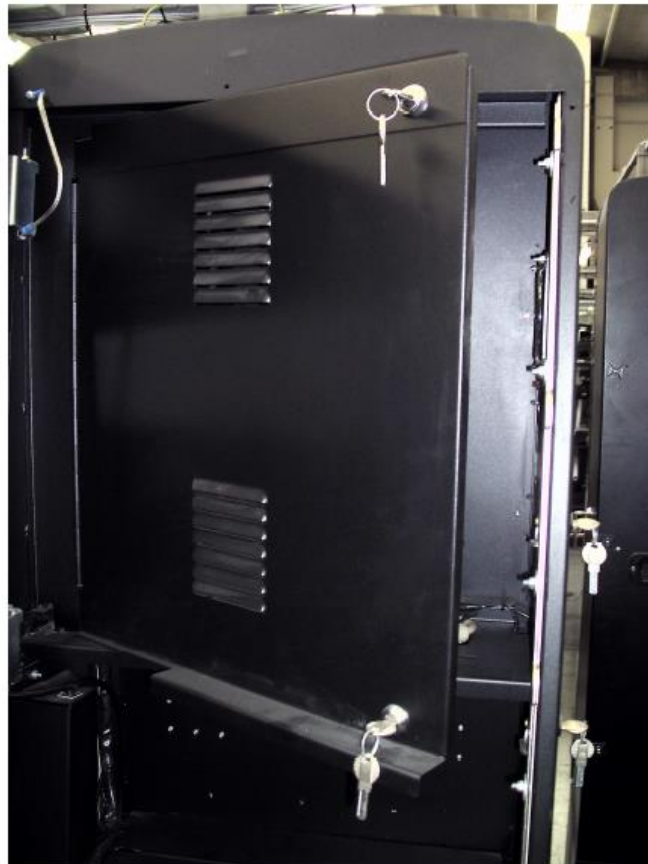

TIPOLOGIA:	MOBILE
PRODUTTORE	SISAL ENTERTAINMENT
MODELLO:	MG2
SPECIFICHE:	
Larghezza:	cm 45,00
Profondità:	cm 53,00
Altezza:	cm 61,00
Peso:	kg 40,00
MONTATA SU PIEDISTALLO	
Altezza con piedistallo:	cm 145,00
Peso:	kg 72,00



Il piedistallo è un elemento opzionale

*N.B. I materiali, le finiture e le dimensioni del mobile possono subire leggere modifiche in fase produttiva
* Nelle serigrafie/grafiche del mobile (anche se personalizzate) verranno riportate le informazioni minime stabilite dalla normativa vigente: costo partita, vincita massima, divieto di gioco ai minori di anni 18, logo AAMS.*

**Mobile:
CASINO'
(componente non sensibile)**

Dimensioni del mobile :

Larghezza	46	cm
Altezza	170	cm
Profondità	40	cm
Peso	70	kg



**Materiale: Ferro, acciaio, plastica
Potenza assorbita (W): 150 W circa**

Al presente mobile Casinò può essere, a richiesta del cliente, inserita una cupola superiore, che non ha nessuna interazione ne con la scheda di gioco ne con le periferiche del mobile

Il mobile Casinò, in tutte e due le versioni, può avere, sempre a fini puramente estetici, la cromatura della parte frontale, ove è alloggiata la pulsantiera ed il frontale del monitor. Anche in questo caso la modifica non comporta nessuna interazione ne con la scheda di gioco ne con le periferiche abbinate a quest'ultima. Al presente mobile Casinò, può essere, a richiesta del cliente, montata la pulsantiera alternativa, indicata in figura sottostante, con le stesse funzionalità della pulsantiera originale, con differenze puramente estetiche.



Produttore: X-TEK Srl

*N.B. I materiali, le finiture e le dimensioni del mobile possono subire leggere modifiche in fase produttiva
* Nelle serigrafie/grafiche del mobile (anche se personalizzate) verranno riportate le informazioni minime stabilite dalla normativa vigente: costo partita, vincita massima, divieto di gioco ai minori di anni 18, logo AAMS.*

Mobile:
DIAMANTE
(componente non sensibile)

Dimensioni del mobile :

Larghezza	56	cm
Altezza	184	cm
Profondità	50	cm
Peso	100	kg



Produttore: X-TEK Srl

*N.B. I materiali, le finiture e le dimensioni del mobile possono subire leggere modifiche in fase produttiva
* Nelle serigrafie/grafiche del mobile (anche se personalizzate) verranno riportate le informazioni minime stabilite dalla normativa vigente: costo partita, vincita massima, divieto di gioco ai minori di anni 18, logo AAMS.*

Mobile:
OSCAR
(componente non sensibile)

Dimensioni del mobile :

Larghezza	51	cm
Altezza	187	cm
Profondità	41	cm
Peso	100	kg



Produttore: X-TEK Srl

*N.B. I materiali, le finiture e le dimensioni del mobile possono subire leggere modifiche in fase produttiva
* Nelle serigrafie/grafiche del mobile (anche se personalizzate) verranno riportate le informazioni minime stabilite dalla normativa vigente: costo partita, vincita massima, divieto di gioco ai minori di anni 18, logo AAMS.*

TIPOLOGIA:	MOBILE
PRODUTTORE:	Cristaltec S.p.A.
MODELLO:	ROXI
SPECIFICHE:	
Larghezza:	47 cm
Profondità:	43 cm
Altezza:	180 cm
Peso:	75 Kg
TESTATINA SENZA LUCI CROMATA (Opzionale)	
TESTATINA SENZA LUCI VERNICIATA (Opzionale)	
ROXI CON CROMATURE	



*N.B. I materiali, le finiture e le dimensioni del mobile possono subire leggere modifiche in fase produttiva
 * Nelle serigrafie/grafiche del mobile (anche se personalizzate) verranno riportate le informazioni minime stabilite dalla normativa vigente: costo partita, vincita massima, divieto di gioco ai minori di anni 18, logo AAMS.*

TIPOLOGIA:	MOBILE
PRODUTTORE:	Cristaltec S.p.A.
MODELLO:	PRESTIGE
SPECIFICHE:	
Larghezza:	50 cm
Profondità:	47 cm
Altezza:	193 cm
Peso:	85 Kg
CUSTOM E PERSONALIZZAZIONI	
<i>I Cabinet possono avere testatine in acciaio, fiancate laterali, e sportelli inferiori con LOGHI personalizzati e luci di diverso colore.</i>	
<i>Tali elementi non influiscono in alcun modo con il funzionamento della macchina.</i>	



CUPOLINO LUMINOSO (Opzionale)	
--------------------------------------	--

PRESTIGE CON ALIMENTATORE ACCESSIBILE SOLO DALL'INTERNO



N.B. I materiali, le finiture e le dimensioni del mobile possono subire leggere modifiche in fase produttiva
 * Nelle serigrafie/grafiche del mobile (anche se personalizzate) verranno riportate le informazioni minime stabilite dalla normativa vigente: costo partita, vincita massima, divieto di gioco ai minori di anni 18, logo AAMS.

ULTERIORI OPZIONI SU CABINET PRESTIGE

PLANCIA COMANDI e TESTATA DEL CABINET: Il Cabinet PRESTIGE può avere luci e LOGHI personalizzati con Plancia Comandi e Testatina, realizzati anche in materiale plastico di diverso colore: ROSSO, VERDE, ARANCIO, NERO, BLUE.



BARRA DI SICUREZZA: Il Cabinet PRESTIGE può montare una barra cromata (con LOGO anche personalizzato) al fine di garantire una blindatura dello sportello del basamento.



VASCHETTA RACCOLTA MONETE: Il Cabinet PRESTIGE può avere una vaschetta raccolta monete come quella rappresentata in figura.



PROFILI LATERALI CABINET :

PROFILO SINISTRO: Il cabinet PRESTIGE può avere un'asola esterna per lo sgancio della plancia comandi (protetta da serratura di sbloccaggio).

PROFILO DESTRO: Il cabinet PRESTIGE può avere al posto del pomello cromato di apertura (sportello) un'asola sostitutiva; Un catenaccio che rafforza la blindatura; Una ulteriore serratura dedicata allo sbloccaggio della plancia comandi.



OPZIONE ALIMENTATORE SU CABINET PRESTIGE

PRESTIGE CON ALIMENTATORE ACCESSIBILE SOLO DALL'ESTERNO



TIPOLOGIA:	MOBILE
PRODUTTORE:	Cristaltec S.p.A.
MODELLO:	GLAMOUR
SPECIFICHE:	
Larghezza:	50 cm
Profondità:	47 cm
Altezza:	193 cm
Peso:	79,9 Kg
CUSTOM E PERSONALIZZAZIONI	
Il Cabinet GLAMOUR può avere luci e LOGHI personalizzati con sportello anteriore, testatina, plancia pulsanti, vaschetta raccolta monete realizzati anche in materiale plastico di diverso colore:	
<ul style="list-style-type: none"> • ROSSO • VERDE • ARANCIO • NERO • BLUE • CELESTE • VIOLA • GIALLO 	
Esse non modificano in alcun modo le parti elettriche ed elettroniche della macchina stessa	



CUPOLINO LUMINOSO (Opzionale)		Variante Glamour custom Better Slot
<p>la testatina superiore può essere realizzata anche in metallo e con logo personalizzato</p> 		
<p>il sottopancia può essere realizzato nella seguente forma con colorazioni e logo personalizzati</p> 		
<p>Lo sportello inferiore può essere privo di loghi oppure avere il loghi personalizzati</p> 		

N.B. I materiali, le finiture e le dimensioni del mobile possono subire leggere modifiche in fase produttiva
 * Nelle serigrafie/grafiche del mobile (anche se personalizzate) verranno riportate le informazioni minime stabilite dalla normativa vigente: costo partita, vincita massima, divieto di gioco ai minori di anni 18, logo AAMS.

GLAMOUR CON ALIMENTATORE ACCESSIBILE SOLO DALL'ESTERNO



TIPOLOGIA:	MOBILE ALTERNATIVO
PRODUTTORE:	BALDAZZI STYL ART SPA
MODELLO:	CASINO'
SPECIFICHE:	
Larghezza:	50 cm
Profondità:	47 cm
Altezza:	189 cm

*La serie pulsanti può essere di:
colore, dimensione, posizione e quantità
diversa da quelli riportati in fotografia.*

Profili Casinò con LED



*N.B. I materiali, le finiture e le dimensioni del mobile possono subire leggere modifiche in fase produttiva
* Nelle serigrafie/grafiche del mobile (anche se personalizzate) verranno riportate le informazioni minime stabilite dalla normativa vigente: costo partita, vincita massima, divieto di gioco ai minori di anni 18, logo AAMS.*

TIPOLOGIA:	MOBILE ALTERNATIVO
PRODUTTORE:	BALDAZZI STYL ART SPA
MODELLO:	STYLE ONE
SPECIFICHE:	
Larghezza:	50 cm
Profondità:	43,5 cm
Altezza:	182 cm

*La serie pulsanti può essere di:
colore, dimensione, posizione e quantità
diversa da quelli riportati in fotografia.*



*N.B. I materiali, le finiture e le dimensioni del mobile possono subire leggere modifiche in fase produttiva
* Nelle serigrafie/grafiche del mobile (anche se personalizzate) verranno riportate le informazioni minime stabilite dalla normativa vigente: costo partita, vincita massima, divieto di gioco ai minori di anni 18, logo AAMS.*

TIPOLOGIA:	MOBILE ALTERNATIVO
PRODUTTORE:	BALDAZZI STYL ART SPA
MODELLO:	LAS VEGAS COMPACT
SPECIFICHE:	
Larghezza:	49,6 cm
Profondità:	44,5 cm
Altezza:	1815 cm

*La serie pulsanti può essere di:
colore, dimensione, posizione e quantità
diversa da quelli riportati in fotografia.*



*N.B. I materiali, le finiture e le dimensioni del mobile possono subire leggere modifiche in fase produttiva
* Nelle serigrafie/grafiche del mobile (anche se personalizzate) verranno riportate le informazioni minime stabilite dalla normativa vigente: costo partita, vincita massima, divieto di gioco ai minori di anni 18, logo AAMS.*

ELEMENTI OPZIONALI



Tower Light SHUTTLE



Tower Light VANGUARD



Kit Blindatura Posteriore



Kit Blindatura Alto



Kit Blindatura Basso

NB: I Kit Blindatura posso variare di dimensioni e di aspetto estetico in base al mobile, quindi le presenti foto sono puramente illustrative.



Poggiapiedi

Mobile:

NET V1

(componente non sensibile)

PRODUTTORE: NET Srl

SPECIFICHE:

Larghezza: cm 56,50

Profondità: cm 48,00

Altezza: cm 182,50

Altezza con

cupolino:

cm 200,00

Peso: kg 145,00

CUSTOM E

PERSONALIZZAZIONI

I Cabinet possono avere testatine in acciaio, fiancate laterali e sportelli inferiori con LOGHI personalizzati e luci di diverso colore.

Tali elementi non influiscono in alcun modo con il funzionamento della macchina.

CUPOLINO LUMINOSO

(Opzionale)



*N.B. I materiali, le finiture e le dimensioni del mobile possono subire leggere modifiche in fase produttiva
* Nelle serigrafie/grafiche del mobile (anche se personalizzate) verranno riportate le informazioni minime stabilite dalla normativa vigente: costo partita, vincita massima, divieto di gioco ai minori di anni 18, logo AAMS.*

MODELLO:	Matador
PRODUTTORE:	GIEFFE S.r.l.
SPECIFICHE:	
Larghezza:	54 cm
Profondità:	57 cm
Altezza:	194 cm



*N.B. I materiali, le finiture e le dimensioni del mobile possono subire leggere modifiche in fase produttiva
 * Nelle serigrafie/grafiche del mobile (anche se personalizzate) verranno riportate le informazioni minime stabilite dalla normativa vigente: costo partita, vincita massima, divieto di gioco ai minori di anni 18, logo AAMS.*

MODELLO:	CASINO'
PRODUTTORE:	GIEFFE S.r.l.
SPECIFICHE:	
Larghezza:	50 cm
Profondità:	52 cm
Altezza:	196 cm

CUPOLINO LUMINOSO (Opzionale)	
---	---

TESTATINA CROMATA (Opzionale)	
---	---

TESTATINA CON LUCI CROMATA (Opzionale)	
--	---

TESTATINA (Opzionale)	
---------------------------------	---

PORTA CROMATA (Opzionale)	
-------------------------------------	---

PORTA VERNICIATA (Opzionale)	
--	---



ULTERIORI OPZIONI SU CABINET CASINO'

CABINET e TESTATA: Il Cabinet 'CASINO' può avere luci e LOGHI personalizzati di diverso colore.

*N.B. I materiali, le finiture e le dimensioni del mobile possono subire leggere modifiche in fase produttiva
 * Nelle serigrafie/grafiche del mobile (anche se personalizzate) verranno riportate le informazioni minime stabilite dalla normativa vigente: costo partita, vincita massima, divieto di gioco ai minori di anni 18, logo AAMS.*

MODELLO:	Chameleon
PRODUTTORE:	GIEFFE S.r.l.
SPECIFICHE:	
Larghezza:	46 cm
Profondità:	41 cm
Altezza:	182 cm

POGGIAPIEDI (Opzionale)	
----------------------------	---



*N.B. I materiali, le finiture e le dimensioni del mobile possono subire leggere modifiche in fase produttiva
* Nelle serigrafie/grafiche del mobile (anche se personalizzate) verranno riportate le informazioni minime stabilite dalla normativa vigente: costo partita, vincita massima, divieto di gioco ai minori di anni 18, logo AAMS.*

Mobile:
STEALTH ONE
 (componente non sensibile)

Dimensioni del mobile :

Larghezza	47	cm
Altezza	177	cm
Profondità	60	cm
Peso	77	kg

VIETATO AI
 MINORI DI ANNI 18



Informazioni per
 il giocatore

REGOLE DEL GIOCO
 ATTIVAZIONE CON MONETA DA € 0,50 - 1,00 - 2,00
 VINCITA MASSIMA € 100,00
 PAGAMENTO VINCITA ALLA FINE DELLA PARTITA
 INTRO IMPORTO NON GIOCATO
 NON ACCETTA IMPORTI SUPERIORI A € 2,00
 COSTO PARTITA € 1,00

Monitor

Introduzione monete

Plancia comandi

Vano espulsione
 monete

Vano
 cassa

CUPOLINI LUMINOSI



PERSONALIZZAZIONI

I Cabinet possono avere testatine in acciaio, fiancate laterali e sportelli inferiori con LOGHI personalizzati e luci di diverso colore. Tali elementi non influiscono in alcun modo con il funzionamento della macchina.
 CUPOLINO LUMINOSO (Opzionale)

Produttore:
Game Solution Srl

*N.B. I materiali, le finiture e le dimensioni del mobile possono subire leggere modifiche in fase produttiva
 * Nelle serigrafie/grafiche del mobile (anche se personalizzate) verranno riportate le informazioni minime stabilite dalla normativa vigente: costo partita, vincita massima, divieto di gioco ai minori di anni 18, logo AAMS.*

Mobile:

SHARK
(componente non sensibile)

LARGHEZZA: cm. 50,00

ALTEZZA: cm. 190,00

PROFONDITA': cm. 48,00

PESO: Kg. 92,00



Produttore:
Elettronica Videogames Srl

*N.B. I materiali, le finiture e le dimensioni del mobile possono subire leggere modifiche in fase produttiva
* Nelle serigrafie/grafiche del mobile (anche se personalizzate) verranno riportate le informazioni minime stabilite dalla normativa vigente: costo partita, vincita massima, divieto di gioco ai minori di anni 18, logo AAMS.*

Mobile:
Casino Tft Wb4
(componente non sensibile)

Larghezza: 53 cm
Profondità: 55 cm
Altezza: 191 cm
Peso 112 kg

Disponibile anche con elemento non
Sensibile:
LUCI TOPPER



PULSANTIERA ALTERNATIVA



Produttore:
Merkur Gaming Italia Srl

*N.B. I materiali, le finiture e le dimensioni del mobile possono subire leggere modifiche in fase produttiva
* Nelle serigrafie/grafiche del mobile (anche se personalizzate) verranno riportate le informazioni minime stabilite dalla normativa vigente: costo partita, vincita massima, divieto di gioco ai minori di anni 18, logo AAMS.*

Mobile:

MERKUR MOTION

(componente non sensibile)

Larghezza: 58 cm
Profondità: 60 cm
Altezza: 188 cm
Peso 108 kg

Disponibile anche con elemento non

Sensibile:

LUCI TOPPER



Produttore:

Merkur Gaming Italia Srl

*N.B. I materiali, le finiture e le dimensioni del mobile possono subire leggere modifiche in fase produttiva
* Nelle serigrafie/grafiche del mobile (anche se personalizzate) verranno riportate le informazioni minime stabilite dalla normativa vigente: costo partita, vincita massima, divieto di gioco ai minori di anni 18, logo AAMS.*

Mobile:

**MERKUR MOTION SLIM
(componente non sensibile)**

Larghezza: 50 cm
Profondità: 54 cm
Altezza: 183 cm

Disponibile anche con elemento non sensibile:

ANTISCASSO (possibilità di applicare un lucchetto)

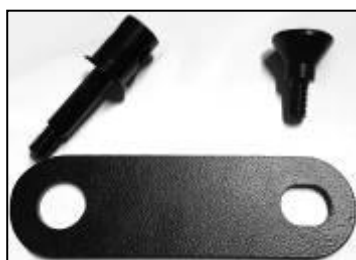

Disponibile anche con elemento non
Sensibile:
LUCI TOPPER



Produttore:

Merkur Gaming Italia Srl

*N.B. I materiali, le finiture e le dimensioni del mobile possono subire leggere modifiche in fase produttiva
* Nelle serigrafie/grafiche del mobile (anche se personalizzate) verranno riportate le informazioni minime stabilite dalla normativa vigente: costo partita, vincita massima, divieto di gioco ai minori di anni 18, logo AAMS.*

Mobile:

MERKUR CASINO' CD ONE
(componente non sensibile)

Disponibile anche con elemento non sensibile:

ANTISCASSO (possibilità di applicare un lucchetto)



Disponibile anche con elemento non
Sensibile:
LUCI TOPPER



Produttore:

Merkur Win Srl

*N.B. I materiali, le finiture e le dimensioni del mobile possono subire leggere modifiche in fase produttiva
* Nelle serigrafie/grafiche del mobile (anche se personalizzate) verranno riportate le informazioni minime stabilite dalla normativa vigente: costo partita, vincita massima, divieto di gioco ai minori di anni 18, logo AAMS.*

Mobile:

SKY PREMIUM

(componente non sensibile)

Nome Mobile SKY PREMIUM	
Larghezza:	cm 48
Profondità:	cm 43
Altezza:	cm 185
Peso:	kg 70
Alimentazione: AC 250V. 50Hz	



Il Mobile può essere fornito in versione COLORATO DI NERO o CROMATO.

Produttore: Highlight of the Games

*N.B. I materiali, le finiture e le dimensioni del mobile possono subire leggere modifiche in fase produttiva
* Nelle serigrafie/grafiche del mobile (anche se personalizzate) verranno riportate le informazioni minime stabilite dalla normativa vigente: costo partita, vincita massima, divieto di gioco ai minori di anni 18, logo AAMS.*

Mobile:
SKY SLOT
(componente non sensibile)

Nome Mobile SKY SLOT	
Larghezza:	cm 50
Profondità:	cm 55
Altezza:	cm 187
Peso:	kg 85
Alimentazione: AC 250V. 50Hz	

 ELEMENTO AGGIUNTIVO TOPPER
 TESTINA SENZA LUCI
 <p>Il numero delle serrature è puramente indicativo e potrebbe subire delle modifiche nelle produzioni anche solo nella posizione. Il numero dei pulsanti è puramente indicativo e potrebbe variare nelle produzioni da 7 a 8 come predisposizione.</p>



Il Mobile può essere fornito in versione COLORATO DI NERO o CROMATO.

Produttore: Highlight of the Games

*N.B. I materiali, le finiture e le dimensioni del mobile possono subire leggere modifiche in fase produttiva
* Nelle serigrafie/grafiche del mobile (anche se personalizzate) verranno riportate le informazioni minime stabilite dalla normativa vigente: costo partita, vincita massima, divieto di gioco ai minori di anni 18, logo AAMS.*

Mobile:

SKY SLOT TWIN

(componente non sensibile)

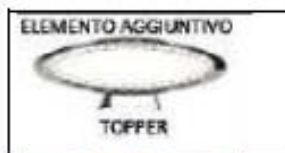

SPORTELLO ALTERNATIVO



TESTATINA CON LUCI



Il numero delle serrature è puramente indicativo e potrebbe subire delle modifiche nelle produzioni anche solo nella posizione.
Il numero dei pulsanti è puramente indicativo e potrebbe variare nelle produzioni da 7 a 8 come predisposizione.

Nome Mobile SKY SLOT TWIN	
Larghezza:	cm 50
Profondità:	cm 49
Altezza:	cm 194
Peso:	kg 98
Alimentazione: AC 250V. 50Hz	



Il Mobile può essere fornito in versione COLORATO DI NERO o CROMATO.

Produttore: Highlight of the Games

*N.B. I materiali, le finiture e le dimensioni del mobile possono subire leggere modifiche in fase produttiva
* Nelle serigrafie/grafiche del mobile (anche se personalizzate) verranno riportate le informazioni minime stabilite dalla normativa vigente: costo partita, vincita massima, divieto di gioco ai minori di anni 18, logo AAMS.*

Mobile:

IRON BOX

(componente non sensibile)

Nome Mobile IRON BOX	
Larghezza:	cm 47
Profondità:	cm 44
Altezza:	cm 178
Peso:	kg 72,3
Alimentazione: AC 250V. 50Hz	

ELEMENTO AGGIUNTIVO



TOPPER

TESTINA CON LUCI



Il numero delle serrature è puramente indicativo e potrebbe subire delle modifiche nelle produzioni anche solo nella posizione.

Il numero dei pulsanti è puramente indicativo e potrebbe variare nelle produzioni da 7 a 8 come predisposizione.



Il Mobile può essere fornito con parti in versione NERA o in versione GRIGIA.

Produttore: Highlight of the Games

*N.B. I materiali, le finiture e le dimensioni del mobile possono subire leggere modifiche in fase produttiva
* Nelle serigrafie/grafiche del mobile (anche se personalizzate) verranno riportate le informazioni minime stabilite dalla normativa vigente: costo partita, vincita massima, divieto di gioco ai minori di anni 18, logo AAMS.*

Mobile:

EARTH
(componente non sensibile)

LARGHEZZA: cm. 50,00

ALTEZZA: cm. 190,00

PROFONDITA': cm. 47,00



Produttore:
Playmatic Srl

*N.B. I materiali, le finiture e le dimensioni del mobile possono subire leggere modifiche in fase produttiva
* Nelle serigrafie/grafiche del mobile (anche se personalizzate) verranno riportate le informazioni minime stabilite dalla normativa vigente: costo partita, vincita massima, divieto di gioco ai minori di anni 18, logo AAMS.*

Mobile:

SLOT
(componente non sensibile)

LARGHEZZA: cm. 50,00

PROFONDITA': cm. 60,00

ALTEZZA: cm. 185,00



(POGGIPIEDI OPZIONALE)



Produttore:
Playmatic Srl

*N.B. I materiali, le finiture e le dimensioni del mobile possono subire leggere modifiche in fase produttiva
* Nelle serigrafie/grafiche del mobile (anche se personalizzate) verranno riportate le informazioni minime stabilite dalla normativa vigente: costo partita, vincita massima, divieto di gioco ai minori di anni 18, logo AAMS.*

Mobile:

MARIM N/C

(componente non sensibile)

Larghezza: 47,00 cm

Profondità: 42,00 cm

Altezza: 178,00 cm

Particolare alternativo



Produttore: Marim Srl

*N.B. I materiali, le finiture e le dimensioni del mobile possono subire leggere modifiche in fase produttiva
* Nelle serigrafie/grafiche del mobile (anche se personalizzate) verranno riportate le informazioni minime stabilite dalla normativa vigente: costo partita, vincita massima, divieto di gioco ai minori di anni 18, logo AAMS.*

Mobile:

MARIM LINE
(componente non sensibile)

Larghezza: 54,00 cm
Profondità: 53,00 cm
Altezza: 233,00 cm



Produttore: Marim Srl

*N.B. I materiali, le finiture e le dimensioni del mobile possono subire leggere modifiche in fase produttiva
* Nelle serigrafie/grafiche del mobile (anche se personalizzate) verranno riportate le informazioni minime stabilite dalla normativa vigente: costo partita, vincita massima, divieto di gioco ai minori di anni 18, logo AAMS.*

Mobile:

MARIM DUAL
(componente non sensibile)

Larghezza: 50,00 cm
Profondità: 45,00 cm
Altezza: 187,00 cm

Particolare alternativo



Produttore: Marim Srl

*N.B. I materiali, le finiture e le dimensioni del mobile possono subire leggere modifiche in fase produttiva
* Nelle serigrafie/grafiche del mobile (anche se personalizzate) verranno riportate le informazioni minime stabilite dalla normativa vigente: costo partita, vincita massima, divieto di gioco ai minori di anni 18, logo AAMS.*

Mobile:

MARIM CASINO' 19
(componente non sensibile)

Larghezza: 50,00 cm
Profondità: 48,00 cm
Altezza: 187,00 cm



Produttore: Marim Srl

*N.B. I materiali, le finiture e le dimensioni del mobile possono subire leggere modifiche in fase produttiva
* Nelle serigrafie/grafiche del mobile (anche se personalizzate) verranno riportate le informazioni minime stabilite dalla normativa vigente: costo partita, vincita massima, divieto di gioco ai minori di anni 18, logo AAMS.*

Mobile:

MARIM CHEAP

(componente non sensibile)

Larghezza: 45,70 cm

Profondità: 49,50 cm

Altezza: 176,50 cm

*La serie pulsanti può essere di:
colore, dimensione, posizione e
quantità diversa da quelli
riportati in fotografia.*

Particolare alternativo



Produttore: Marim Srl

*N.B. I materiali, le finiture e le dimensioni del mobile possono subire leggere modifiche in fase produttiva
* Nelle serigrafie/grafiche del mobile (anche se personalizzate) verranno riportate le informazioni minime stabilite dalla normativa vigente: costo partita, vincita massima, divieto di gioco ai minori di anni 18, logo AAMS.*

Mobile:

DELITE

(componente non sensibile)

Larghezza: 50,00 cm

Profondità: 54,00 cm

Altezza: 168,00 cm



Particolare alternativo



Produttore: Marim Srl

*N.B. I materiali, le finiture e le dimensioni del mobile possono subire leggere modifiche in fase produttiva
* Nelle serigrafie/grafiche del mobile (anche se personalizzate) verranno riportate le informazioni minime stabilite dalla normativa vigente: costo partita, vincita massima, divieto di gioco ai minori di anni 18, logo AAMS.*

Mobile:

MARIM PLUS
(componente non sensibile)

Larghezza: 50,00 cm
Profondità: 50,00 cm
Altezza: 187,00 cm

*La serie pulsanti può essere di:
colore, dimensione, posizione e
quantità diversa da quelli
riportati in fotografia.*



Produttore: Marim Srl

*N.B. I materiali, le finiture e le dimensioni del mobile possono subire leggere modifiche in fase produttiva
* Nelle serigrafie/grafiche del mobile (anche se personalizzate) verranno riportate le informazioni minime stabilite dalla normativa vigente: costo partita, vincita massima, divieto di gioco ai minori di anni 18, logo AAMS.*

**Mobile:
SLIM LINE**

(componente non sensibile)

Produttore: T.B.M. S.r.l.
Nome Mobile: SLIM LINE
Larghezza: cm 50
Profondità: cm 45
Altezza: cm 180
Peso: kg 78

LA CUPOLA SUPERIORE DEL MOBILE PUO' ESSERE EQUIPAGGIATA CON UN GIOCO DI LUCI OPZIONALE, IN QUEL CASO LA CORNICE METALLICA E' FORATA IN PROSSIMITA' DELLE LUCI



ALCUNE PRODUZIONI POSSONO ESSERE EQUIPAGGIATE CON UNA SECONDA CHIAVE REFILL DI PREDISPOSIZIONE SOPRA ALLA PLANCIA E COMUNQUE IL NUMERO DELLE SERRATURE E' PURAMENTE INDICATIVO E POTREBBE SUBIRE DELLE MODIFICHE NELLE PRODUZIONI ANCHE SOLO NELLA POSIZIONE



NB: IL COLORE, LA FORMA E IL NUMERO DEI PULSANTI E' PURAMENTE INDICATIVO E POTREBBE VARIARE NELLE PRODUZIONI DA 7 A 8 COME PREDISPOSIZIONE.



NELLE PRODUZIONI PIU' RECENTI LA PARTE SUPERIORE DEL MOBILE E' REALIZZATA IN METALLO ANZICHE' IN LEGNO

**Produttore:
T.B.M. srl**

*N.B. I materiali, le finiture e le dimensioni del mobile possono subire leggere modifiche in fase produttiva
* Nelle serigrafie/grafiche del mobile (anche se personalizzate) verranno riportate le informazioni minime stabilite dalla normativa vigente: costo partita, vincita massima, divieto di gioco ai minori di anni 18, logo AAMS.*

Mobile:
FULL METAL
(componente non sensibile)

Produttore: T.B.M. S.r.l.	
Nome Mobile: FULL METAL	
Larghezza:	cm 48
Profondità:	cm 46
Altezza:	cm 184
Peso:	kg 79



NB: IL COLORE, LA FORMA E IL NUMERO DEI PULSANTI E' PURAMENTE INDICATIVO E POTREBBE VARIARE NELLE PRODUZIONI DA 7 A 8 COME PREDISPOSIZIONE



LA CHIAVE DEL REFILL PUO' ESSERE POSIZIONATA A LATO PLANCIA O SOPRA ALLA PLANCIA E COMUNQUE IL NUMERO DELLE SERRATURE E' PURAMENTE INDICATIVO E POTREBBE SUBIRE DELLE MODIFICHE NELLE PRODUZIONI ANCHE SOLO NELLA POSIZIONE

Produttore:
T.B.M. srl

*N.B. I materiali, le finiture e le dimensioni del mobile possono subire leggere modifiche in fase produttiva
* Nelle serigrafie/grafiche del mobile (anche se personalizzate) verranno riportate le informazioni minime stabilite dalla normativa vigente: costo partita, vincita massima, divieto di gioco ai minori di anni 18, logo AAMS.*



Mobile:
REGAL
(componente non sensibile)

Produttore: T.B.M. S.r.l.	
Nome Mobile: REGAL	
Larghezza:	cm 50
Profondità:	cm 48
Altezza:	cm 188,5
Peso:	kg 90

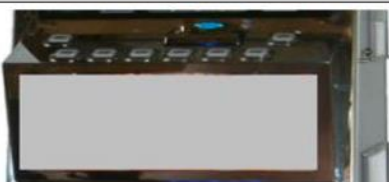

NB: IL COLORE, LA FORMA E IL NUMERO DEI PULSANTI E' PURAMENTE INDICATIVO E POTREBBE VARIARE NELLE PRODUZIONI DA 7 A 8 COME PREDISPOSIZIONE



IL NUMERO DELLE SERRATURE E' PURAMENTE INDICATIVO E POTREBBE SUBIRE DELLE MODIFICHE NELLE PRODUZIONI ANCHE SOLO NELLA POSIZIONE

Produttore:
T.B.M. srl

*N.B. I materiali, le finiture e le dimensioni del mobile possono subire leggere modifiche in fase produttiva
* Nelle serigrafie/grafiche del mobile (anche se personalizzate) verranno riportate le informazioni minime stabilite dalla normativa vigente: costo partita, vincita massima, divieto di gioco ai minori di anni 18, logo AAMS.*



KING SING

(componente non sensibile)

Larghezza: 49 cm
Profondità: 46 cm
Altezza: 197 cm
Peso 90 kg



NOTE:

Il numero dei pulsanti e delle serrature è puramente indicativo e potrebbe variare nelle produzioni come predisposizione e posizione

Produttore: LBN Electronic Games Srl

*N.B. I materiali, le finiture e le dimensioni del mobile possono subire leggere modifiche in fase produttiva
* Nelle serigrafie/grafiche del mobile (anche se personalizzate) verranno riportate le informazioni minime stabilite dalla normativa vigente: costo partita, vincita massima, divieto di gioco ai minori di anni 18, logo AAMS.*

MISTERY 19

(componente non sensibile)

Larghezza: 45 cm
Profondità: 45 cm
Altezza: 180 cm
Peso 86 kg

versione nera



versione cromo



NOTE:

Il numero dei pulsanti e delle serrature è puramente indicativo e potrebbe variare nelle produzioni come predisposizione e posizione

Produttore: LBN Electronic Games Srl

*N.B. I materiali, le finiture e le dimensioni del mobile possono subire leggere modifiche in fase produttiva
* Nelle serigrafie/grafiche del mobile (anche se personalizzate) verranno riportate le informazioni minime stabilite dalla normativa vigente: costo partita, vincita massima, divieto di gioco ai minori di anni 18, logo AAMS.*

JOLLY

(componente non sensibile)

Larghezza: 46 cm
Profondità: 48 cm
Altezza: 178 cm
Peso: 62 kg



NOTE:

Il numero dei pulsanti e delle serrature è puramente indicativo e potrebbe variare nelle produzioni come predisposizione e posizione

Produttore: LBN Electronic Games Srl

*N.B. I materiali, le finiture e le dimensioni del mobile possono subire leggere modifiche in fase produttiva
* Nelle serigrafie/grafiche del mobile (anche se personalizzate) verranno riportate le informazioni minime stabilite dalla normativa vigente: costo partita, vincita massima, divieto di gioco ai minori di anni 18, logo AAMS.*

NEW JOKER (componente non sensibile)

Larghezza: 49 cm
Profondità: 46 cm
Altezza: 197 cm
Peso 90 kg



Produttore: Laboratorio Elettrotecnico Antonio Ripepi

*N.B. I materiali, le finiture e le dimensioni del mobile possono subire leggere modifiche in fase produttiva
* Nelle serigrafie/grafiche del mobile (anche se personalizzate) verranno riportate le informazioni minime stabilite dalla normativa vigente: costo partita, vincita massima, divieto di gioco ai minori di anni 18, logo AAMS.*

THE MASK LCD
(componente non sensibile)



ALTEZZA 175 CM
LARGHEZZA 45 CM
PROFONDITA' 42 CM
PESO 67 KG



Produttore: Bernardi Eugenio

*N.B. I materiali, le finiture e le dimensioni del mobile possono subire leggere modifiche in fase produttiva
* Nelle serigrafie/grafiche del mobile (anche se personalizzate) verranno riportate le informazioni minime stabilite dalla normativa vigente: costo partita, vincita massima, divieto di gioco ai minori di anni 18, logo AAMS.*

**THE MASK LCD con tasca pda
(componente non sensibile)**



ALTEZZA 175 CM
LARGHEZZA 45 CM
PROFONDITA' 42 CM
PESO 67 KG



Versione Porta Bianca
e pulsantiera opzionale



Produttore: Bernardi Eugenio

*N.B. I materiali, le finiture e le dimensioni del mobile possono subire leggere modifiche in fase produttiva
* Nelle serigrafie/grafiche del mobile (anche se personalizzate) verranno riportate le informazioni minime stabilite dalla normativa vigente: costo partita, vincita massima, divieto di gioco ai minori di anni 18, logo AAMS.*

POGGIAPIEDI OPZIONALE PER APPARECCHIO LCD SLOT ECO



Blindatura opzionale apparecchio



Caratteristiche esteriori ed elementi non sensibili dell'apparecchio mod. THE MASK. Colorazioni sportello anteriore, monitor pulsanti con copri pulsanti satinato, possono variare ed essere di colore grigio o nero.

Mobile:

M-FIVE
(componente non sensibile)

LARGHEZZA: cm. 50,50

ALTEZZA: cm. 188,00

PROFONDITA': cm. 45,60



OPTIONAL DI FORNITURA
CABINET M-Five

Il colore del mobile, le finiture superficiali e le serigrafie sono variabili. Inoltre sul mobile può essere apposto il logo aziendale o del cliente di colori, materiali, dimensioni e in posizioni diverse in base alle richieste.

Il mobile può essere equipaggiato da una torretta luminosa con serigrafie personalizzate per i clienti. La forma della torretta varia a seconda della richiesta del cliente.

OPTIONAL DI FORNITURA
CABINET SLENDER

Il logo sulla parte centrale della plancia dei pulsanti, il colore del mobile, le finiture superficiali, le serigrafie e il numero dei pulsanti possono variare.

NOME CABINET : M-Five
COSTRUTTORE : **S.D.Connection s.r.l.**
MISURE (mm) Larghezza : 505
Altezza : 1880
Profondità : 456

Produttore:
S.D. Connection

*N.B. I materiali, le finiture e le dimensioni del mobile possono subire leggere modifiche in fase produttiva
* Nelle serigrafie/grafiche del mobile (anche se personalizzate) verranno riportate le informazioni minime stabilite dalla normativa vigente: costo partita, vincita massima, divieto di gioco ai minori di anni 18, logo AAMS.*

**LIBERTY (produttore NAZIONALE ELETTRONICA)
(componente non sensibile)**



Potrebbe essere riportato il logo/nome della ditta produttrice e/o acquirente

**Nome Mobile:
LIBERTY**

Larghezza: cm 50
Profondità: cm 41,3
Altezza: cm 184
Peso: kg 110
Alimentazione: AC 190/250 V 50Hz

Potrebbe essere riportato il logo/nome della ditta produttrice e/o acquirente



SIREN LOCK
(OPZIONALE)



KIT BLINDATURA
(OPZIONALE)



CUPOLINO
(OPZIONALE)



BARRA FISSAGGIO
(OPZIONALE)



SCHEDINO DI RETE
(OPZIONALE)

*N.B. I materiali, le finiture e le dimensioni del mobile possono subire leggere modifiche in fase produttiva
* Nelle serigrafie/grafiche del mobile (anche se personalizzate) verranno riportate le informazioni minime stabilite dalla normativa vigente: costo partita, vincita massima, divieto di gioco ai minori di anni 18, logo AAMS.*

SLENDER (produttore NAZIONALE ELETTRONICA)
(componente non sensibile)



Nome Mobile:
SLENDER

Larghezza: cm 50

Profondità: cm 39,5

Altezza: cm 191

Peso: kg 85

Alimentazione: AC 190/250 V 50Hz



SIREN LOCK
(OPZIONALE)



KIT BLINDATURA
(OPZIONALE)



CUPOLINO
(OPZIONALE)



BARRA FISSAGGIO
(OPZIONALE)



SCHEDINO DI RETE
(OPZIONALE)

Potrebbe essere riportato il logo/nome della ditta produttrice e/o acquirente

*N.B. I materiali, le finiture e le dimensioni del mobile possono subire leggere modifiche in fase produttiva
* Nelle serigrafie/grafiche del mobile (anche se personalizzate) verranno riportate le informazioni minime stabilite dalla normativa vigente: costo partita, vincita massima, divieto di gioco ai minori di anni 18, logo AAMS.*

**N1 (produttore NAZIONALE ELETTRONICA)
 (componente non sensibile)**



**Nome Mobile:
 N1**

Larghezza: cm 51
 Profondità: cm 45
 Altezza: cm 185
 Peso: kg 105
 Alimentazione: AC 190/250 V 50Hz

	Il mobile può essere equipaggiato da una torretta luminosa con serigrafie personalizzate per i clienti. Le foto qui a fianco sono puramente indicative la forma della torretta varia a seconda della richiesta del cliente.
	
	Il numero delle serrature è puramente indicativo e potrebbe subire modifiche nelle produzioni anche solo nella posizione.
	Il mobile può essere equipaggiato con shedino contatore meccanico .
	Il mobile può essere equipaggiato con shedino contatore elettronico .
	Il numero dei pulsanti è puramente indicativo e potrebbe variare nelle produzioni da 7 a 8 come predisposizione.
	Blocco sicurezza sportello corpo centrale opzionale.
	Blocco sicurezza sportello cassa monete base mobile opzionale.

Potrebbe essere riportato il logo/nome della ditta produttrice e/o acquirente

*N.B. I materiali, le finiture e le dimensioni del mobile possono subire leggere modifiche in fase produttiva
 * Nelle serigrafie/grafiche del mobile (anche se personalizzate) verranno riportate le informazioni minime stabilite dalla normativa vigente: costo partita, vincita massima, divieto di gioco ai minori di anni 18, logo AAMS.*

**N4 (produttore NAZIONALE ELETTRONICA)
(componente non sensibile)**



Nome Mobile:

N4

Larghezza: cm 50,3

Profondità: cm 63,5

Altezza: cm 190,6

Peso: kg 130

Alimentazione: AC 190/250 V 50Hz

Potrebbe essere riportato il logo/nome della ditta produttrice e/o acquirente

*N.B. I materiali, le finiture e le dimensioni del mobile possono subire leggere modifiche in fase produttiva
* Nelle serigrafie/grafiche del mobile (anche se personalizzate) verranno riportate le informazioni minime stabilite dalla normativa vigente: costo partita, vincita massima, divieto di gioco ai minori di anni 18, logo AAMS.*

**DOUBLE LUCKY 1TFT (produttore SAN MARINO GAMES)
(componente non sensibile)**



**Nome Mobile:
DOUBLE LUCKY 1TFT**

Larghezza: cm 47

Profondità: cm 58

Altezza: cm 185

Peso: kg 93

Alimentazione: AC 190/250 V 50Hz



Tasto
presente nel
lato DX



KIT BLINDATURA
(OPZIONALE)



SCHEDINO DI RETE
(OPZIONALE)



SIREN LOCK
(OPZIONALE)



CUPOLINI
(OPZIONALE)

*N.B. I materiali, le finiture e le dimensioni del mobile possono subire leggere modifiche in fase produttiva
* Nelle serigrafie/grafiche del mobile (anche se personalizzate) verranno riportate le informazioni minime stabilite dalla normativa vigente: costo partita, vincita massima, divieto di gioco ai minori di anni 18, logo AAMS.*

**DOUBLE LUCKY 19 1TFT (produttore SAN MARINO GAMES)
(componente non sensibile)**



**Nome Mobile:
DOUBLE LUCKY 19
1TFT**

Larghezza: cm 49,5

Profondità: cm 46

Altezza: cm 108

Peso: kg 54

Alimentazione: AC 190/250 V 50Hz



**KIT BLINDATURA
(OPZIONALE)**



**SCHEDINO DI RETE
(OPZIONALE)**



**SIREN LOCK
(OPZIONALE)**



**Tasto
presente nel
lato DX**



**CUPOLINI
(OPZIONALE)**

*N.B. I materiali, le finiture e le dimensioni del mobile possono subire leggere modifiche in fase produttiva
* Nelle serigrafie/grafiche del mobile (anche se personalizzate) verranno riportate le informazioni minime stabilite dalla normativa vigente: costo partita, vincita massima, divieto di gioco ai minori di anni 18, logo AAMS.*

**LUCKY CASH 1TFT (produttore SAN MARINO GAMES)
(componente non sensibile)**



Potrebbe essere riportato il logo/nome della ditta produttrice e/o acquirente

**Nome Mobile:
LUCKY CASH 1 TFT**

Larghezza: cm 55

Profondità: cm 46

Altezza: cm 194

Peso: kg 131,5

Alimentazione: AC 190/250 V 50Hz



SIREN LOCK
(OPZIONALE)



KIT BLINDATURA
(OPZIONALE)



SCHEDINO DI RETE
(OPZIONALE)



BARRA FISSAGGIO
(OPZIONALE)



CUPOLINO
(OPZIONALE)



PLANCIA
(OPZIONALE)

Possibilità di personalizzazione del pannello frontale esempio:



Potrebbe essere riportato il logo/nome della ditta produttrice e/o acquirente

*N.B. I materiali, le finiture e le dimensioni del mobile possono subire leggere modifiche in fase produttiva
* Nelle serigrafie/grafiche del mobile (anche se personalizzate) verranno riportate le informazioni minime stabilite dalla normativa vigente: costo partita, vincita massima, divieto di gioco ai minori di anni 18, logo AAMS.*

**LUCKY SLOT (produttore SAN MARINO GAMES)
(componente non sensibile)**



**Nome Mobile:
LUCKY SLOT**

Larghezza: cm 46
Profondità: cm 52
Altezza: cm 180
Peso: kg 89
Alimentazione: AC 190/250 V 50Hz



*N.B. I materiali, le finiture e le dimensioni del mobile possono subire leggere modifiche in fase produttiva
* Nelle serigrafie/grafiche del mobile (anche se personalizzate) verranno riportate le informazioni minime stabilite dalla normativa vigente: costo partita, vincita massima, divieto di gioco ai minori di anni 18, logo AAMS.*

GLOBUS (produttore SAN MARINO GAMES)
(componente non sensibile)



Potrebbe essere riportato il logo/nome della ditta produttrice e/o acquirente

Nome Mobile:
GLOBUS

Larghezza: cm 50

Profondità: cm 39,5

Altezza: cm 191

Peso: kg 85

Alimentazione: AC 190/250 V 50Hz



KIT BLINDATURA
(OPZIONALE)



SCHEDINO DI RETE
(OPZIONALE)



SIREN LOCK
(OPZIONALE)



BARRA FISSAGGIO
(OPZIONALE)



CUPOLINO
(OPZIONALE)

Possibilità di personalizzazione del pannello frontale esempio:



Potrebbe essere riportato il logo/nome della ditta produttrice e/o acquirente



N.B. I materiali, le finiture e le dimensioni del mobile possono subire leggere modifiche in fase produttiva
** Nelle serigrafie/grafiche del mobile (anche se personalizzate) verranno riportate le informazioni minime stabilite dalla normativa vigente: costo partita, vincita massima, divieto di gioco ai minori di anni 18, logo AAMS.*

• **Serratura Elettronica con Dispositivo Antifurto “SIREN LOCK” (OPZIONALE)**

Il sistema SirenLock è un sistema di allarme con serratura elettronica per la protezione da aperture indesiderate dell'apparecchio di gioco. In alternativa è presente in forma semplificata senza serratura elettronica.

Nell'apparecchio di gioco vengono installati il dispositivo acustico e il ricevitore irda (“IRDA SENSE”). L'apertura è possibile solo attraverso un telecomando irda proprietario; Sono stati adottati diversi meccanismi per la protezione della comunicazione tra il telecomando e il dispositivo montato sull'apparecchio che lo proteggono da eventuali tentativi di “log” e forzatura della comunicazione.

Il dispositivo Siren Lock mantiene il proprio funzionamento anche in assenza di alimentazione grazie a una batteria tampone, nel caso risulti scaricarsi è stata prevista una presa di alimentazione d'emergenza esterna all'apparecchio.

Le principali caratteristiche del “SIREN LOCK” sono:

1. predisposizione per il comando di una elettroserratura.
2. controllo di uno o più switch di porta dell'apparecchio di gioco.
3. Riattivazione automatica del sistema di allarme dopo 10 secondi dalla chiusura dell'apparecchio di gioco.
4. se l'apparecchio non viene richiuso correttamente, l'allarme si riattiva comunque dopo 2 minuti.
5. Se viene rilevata un'apertura non autorizzata (attraverso l'apertura di uno degli sportelli controllati dall'allarme), viene emesso un suono bitonale.



SIREN LOCK



IRDA SENSE

In alternativa può essere montato il solo dispositivo siren lock in forma semplificata. In questa configurazione lo schedino irda sense e la serratura elettronica non vengono montate e l'attivazione/disattivazione dell'allarme avviene esclusivamente tramite apposite chiavette poste all'interno e all'esterno del mobile.



SIREN LOCK IN VERSIONE
SEMPLIFICATA

• **Schedino di Rete (OPZIONALE)**

Lo schedino ha l'unica funzione di rendere disponibile un'ulteriore presa di rete AAMS all'interno dell'apparecchio di gioco. Infatti rende disponibile un presa RS232 conforme alla normativa, alternativa alla presa esterna e fisicamente in "parallelo" ad essa. Questo permette, a chi lo desidera, di collegare l'apparecchio di gioco al PDA fornito dal gestore di rete attraverso una presa interna all'apparecchio stesso aumentando così la sicurezza del collegamento alla rete AAMS.

Schedino deviatore



Schema dei collegamenti dello schedino deviatore:

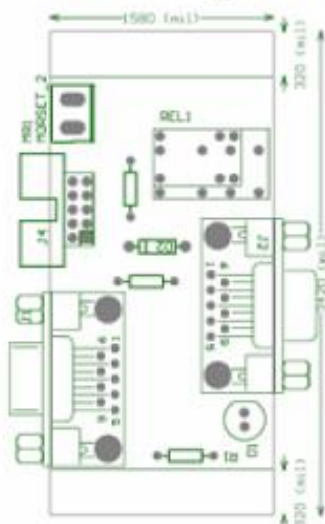

- J4 (Connessione con RS232 AAMS della scheda gioco):

1-NC	6-NC
2-NC	7-NC
3-TX	8-NC
4-NC	9-GND
5-RX	10-NC

- J1 (presa esterna connettore di rete AAMS):

1-NC	6-NC
2-TX	7-NC
3-RX	8-NC
4-NC	9-NC
5-GND	10-NC

- J2 (Derivazione interna connettore di rete AAMS)

1-NC	6-NC
2-RX	7-NC
3-TX	8-not used
4-NC	9-GND
5-GND	

Mobile:
ARTIS (componente non sensibile)

Misure Altezza cm 183 Larghezza cm 50 Profondità cm 43 Peso kg 120	
Elementi opzionali variabili <i>(Trattasi di variazioni di carattere puramente estetico, che non alterano in alcun modo il corretto funzionamento dell'apparecchio.)</i>	
Ufotower opzionale	
Il logo della rialzina può subire variazioni estetiche (personalizzazioni su richiesta cliente)	
Le serigrafie possono subire variazioni estetiche (inserimento loghi personalizzati su richiesta cliente)	
Il piedistallo può subire variazioni estetiche, sia nella forma della carpenteria, che nei loghi che possono essere personalizzati su richiesta cliente	
Lo sportello può subire variazioni estetiche	



Produttore: Novomatic Italia Spa

*N.B. I materiali, le finiture e le dimensioni del mobile possono subire leggere modifiche in fase produttiva
 * Nelle serigrafie/grafiche del mobile (anche se personalizzate) verranno riportate le informazioni minime stabilite dalla normativa vigente: costo partita, vincita massima, divieto di gioco ai minori di anni 18, logo AAMS.*

Mobile:
LOTUS DUAL (componente non sensibile)

<p>Misure Altezza cm 194 Larghezza cm 55 Profondità cm 42 Peso kg 107</p>
--

Elementi opzionali variabili
(Trattasi di variazioni di carattere puramente estetico, che non alterano in alcun modo il corretto funzionamento dell'apparecchio)

Ufotower opzionale	
Il logo della rialzina e il display programmabile possono subire variazioni estetiche (personalizzazioni su richiesta cliente)	
Le serigrafie possono subire variazioni estetiche (inserimenti loghi personalizzati su richiesta cliente)	
La posizione delle serrature può variare a seconda dell'utilizzo	
La posizione dei pulsanti sulla plancia può variare	
Il logo del piedistallo può subire variazioni estetiche (personalizzazioni su richiesta cliente)	



Produttore: Novomatic Italia Spa

*N.B. I materiali, le finiture e le dimensioni del mobile possono subire leggere modifiche in fase produttiva
 * Nelle serigrafie/grafiche del mobile (anche se personalizzate) verranno riportate le informazioni minime stabilite dalla normativa vigente: costo partita, vincita massima, divieto di gioco ai minori di anni 18, logo AAMS.*

Mobile:
MODUS (componente non sensibile)

Misure	
Altezza cm_207	
Larghezza cm 54	
Profondità cm 50	
Peso kg 126	
Elementi opzionali variabili <i>(Trattasi di variazioni di carattere puramente estetico, che non alterano in alcun modo il corretto funzionamento dell'apparecchio)</i>	
Rialzina alternativa senza altoparlanti	
Il logo della rialzina può subire variazioni estetiche (personalizzazioni su richiesta cliente)	
Il display programmabile può subire variazioni estetiche (personalizzazioni su richiesta cliente)	
La posizione delle serrature può variare a seconda dell'utilizzo	
Le serigrafie di plancia e rialzina possono subire variazioni estetiche (inserimento loghi personalizzati su richiesta cliente)	
La plancia può essere verniciata nera o cromata e la forma dei pulsanti può variare	
Il piedistallo può subire variazioni estetiche, sia nella forma, che il colore del plaxiglass, che nei loghi, personalizzabili su richiesta cliente	



Produttore: Novomatic Italia Spa

*N.B. I materiali, le finiture e le dimensioni del mobile possono subire leggere modifiche in fase produttiva
 * Nelle serigrafie/grafiche del mobile (anche se personalizzate) verranno riportate le informazioni minime stabilite dalla normativa vigente: costo partita, vincita massima, divieto di gioco ai minori di anni 18, logo AAMS.*

Mobile:
OTIS (componente non sensibile)

Misure
Altezza cm_172
Larghezza cm 47
Profondità cm 42
Peso kg 85

Elementi opzionali variabili (Trattasi di variazioni di carattere puramente estetico, che non alterano in alcun modo il corretto funzionamento dell'apparecchio.)	
Plancia 6 pulsanti	
Il logo del piedistallo può subire variazioni estetiche (personalizzazioni su richiesta cliente.)	
La posizione delle serrature può variare a seconda dell'utilizzo	
Le serigrafie di plancia e rialzina possono subire variazioni estetiche (inserimento loghi personalizzati su richiesta cliente.)	



Produttore: Novomatic Italia Spa

*N.B. I materiali, le finiture e le dimensioni del mobile possono subire leggere modifiche in fase produttiva
 * Nelle serigrafie/grafiche del mobile (anche se personalizzate) verranno riportate le informazioni minime stabilite dalla normativa vigente: costo partita, vincita massima, divieto di gioco ai minori di anni 18, logo AAMS.*

Mobile:
VENUS (componente non sensibile)

<p>Misure Altezza cm 178 Larghezza cm 46 Profondità cm 43 Peso kg 90</p>

<p>Elementi opzionali variabili (Trattasi di variazioni di carattere puramente estetico, che non alterano in alcun modo il corretto funzionamento dell'apparecchio)</p>	
<p>Ufotower opzionale</p>	
<p>Il logo e il display sulla rialzina possono subire variazioni estetiche, (personalizzazioni su richiesta cliente)</p>	
<p>Il logo del piedistallo può subire variazioni estetiche, (personalizzazioni su richiesta cliente)</p>	
<p>La posizione delle serrature può variare a seconda dell'utilizzo</p>	
<p>Le serigrafie di plancia e rialzina possono subire variazioni estetiche (inserimento loghi personalizzati su richiesta cliente)</p>	



Produttore: Novomatic Italia Spa

N.B. I materiali, le finiture e le dimensioni del mobile possono subire leggere modifiche in fase produttiva
 * Nelle serigrafie/grafiche del mobile (anche se personalizzate) verranno riportate le informazioni minime stabilite dalla normativa vigente: costo partita, vincita massima, divieto di gioco ai minori di anni 18, logo AAMS.

Mobile: CLASSIC

Costruttore: Novomatic Italia S.p.a.

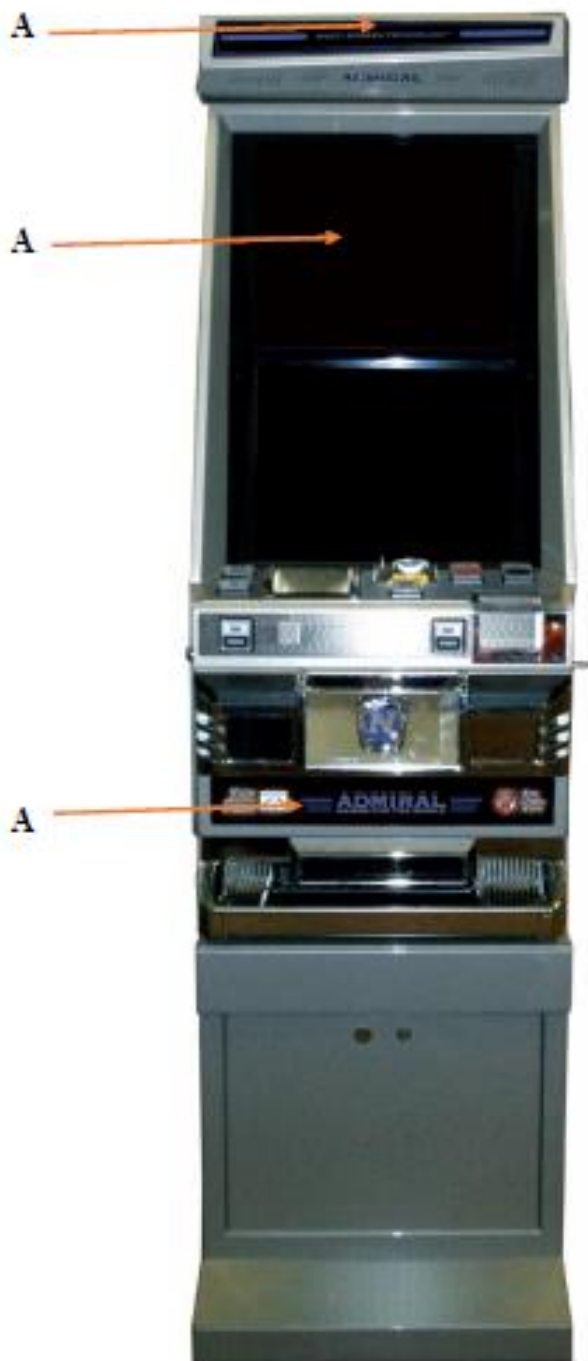

Misure:
Larghezza: 540 mm
Altezza: 1937 mm
Profondità: 420 mm
Peso: max. 140 kg

A Queste parti possono essere personalizzate su richiesta del cliente.

*N.B. I materiali, le finiture e le dimensioni del mobile possono subire leggere modifiche in fase produttiva
* Nelle serigrafie/grafiche del mobile (anche se personalizzate) verranno riportate le informazioni minime stabilite dalla normativa vigente: costo partita, vincita massima, divieto di gioco ai minori di anni 18, logo AAMS.*

Mobile: CLASSIC TYPE 624

Costruttore: Novomatic Italia S.p.a.



Misure:
Larghezza: 540 mm
Altezza: 1917 mm
Profondità: 420 mm
Peso: max. 140 kg

A Queste parti possono essere personalizzate su richiesta del cliente.

*N.B. I materiali, le finiture e le dimensioni del mobile possono subire leggere modifiche in fase produttiva
* Nelle serigrafie/grafiche del mobile (anche se personalizzate) verranno riportate le informazioni minime stabilite dalla normativa vigente: costo partita, vincita massima, divieto di gioco ai minori di anni 18, logo AAMS.*

Mobile: LOUNGE

Costruttore: Novomatic Italia S.p.a.

Misure:
Larghezza: 570 mm
Altezza: 1857 mm
Profondità: 538 mm
Peso: max. 140 kg

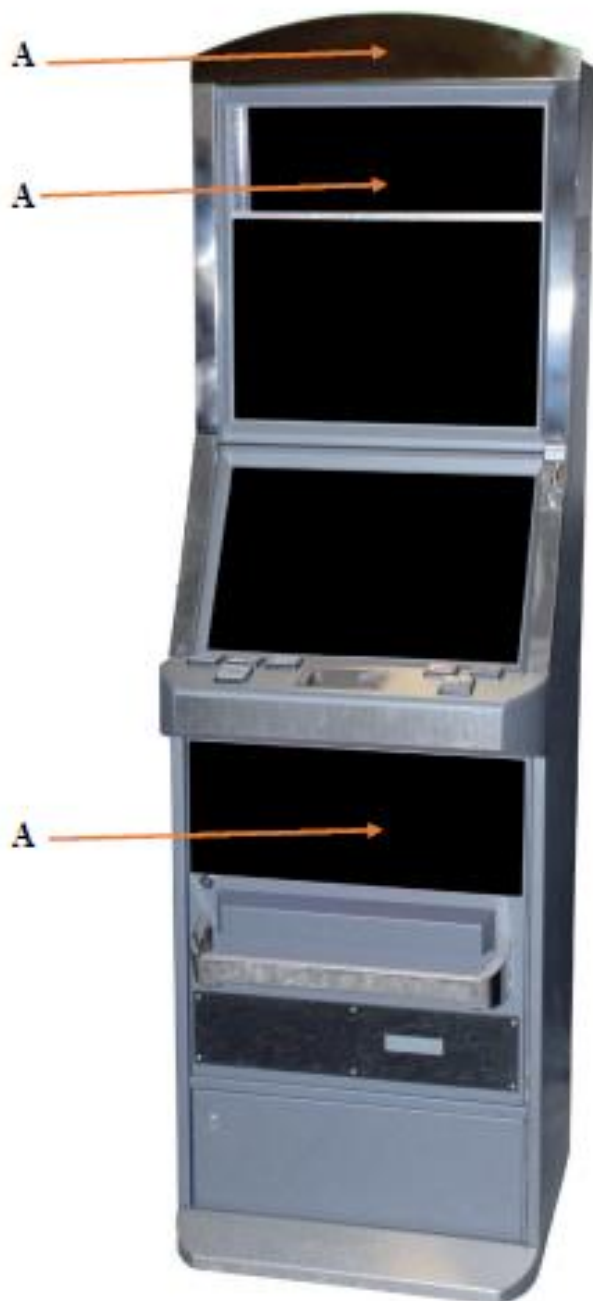

A Queste parti possono essere personalizzate su richiesta del cliente.

*N.B. I materiali, le finiture e le dimensioni del mobile possono subire leggere modifiche in fase produttiva
* Nelle serigrafie/grafiche del mobile (anche se personalizzate) verranno riportate le informazioni minime stabilite dalla normativa vigente: costo partita, vincita massima, divieto di gioco ai minori di anni 18, logo AAMS.*

Mobile: FV680 SLANT

Costruttore: **NOVOMATIC ITALIA S.p.a.**

Misure:

Larghezza: 710 mm

Altezza: 1492 mm

Profondità: 807 mm

Peso: max. 150 kg



N.B. I materiali, le finiture e le dimensioni del mobile possono subire leggere modifiche in fase produttiva
** Nelle serigrafie/grafiche del mobile (anche se personalizzate) verranno riportate le informazioni minime stabilite dalla normativa vigente: costo partita, vincita massima, divieto di gioco ai minori di anni 18, logo AAMS.*

Mobile:

SLIM STAR
(componente non sensibile)

Larghezza: 46 cm
Profondità: 43 cm
Altezza: 180 cm
Peso: 90 kg



Produttore:
Videostar di G&G Srl

*N.B. I materiali, le finiture e le dimensioni del mobile possono subire leggere modifiche in fase produttiva
* Nelle serigrafie/grafiche del mobile (anche se personalizzate) verranno riportate le informazioni minime stabilite dalla normativa vigente: costo partita, vincita massima, divieto di gioco ai minori di anni 18, logo AAMS.*

Mobile:

SISSI
(componente non sensibile)

Larghezza: 46 cm
Profondità: 43 cm
Altezza: 180 cm
Peso: 90 kg



Produttore:
Videostar di G&G Srl

*N.B. I materiali, le finiture e le dimensioni del mobile possono subire leggere modifiche in fase produttiva
* Nelle serigrafie/grafiche del mobile (anche se personalizzate) verranno riportate le informazioni minime stabilite dalla normativa vigente: costo partita, vincita massima, divieto di gioco ai minori di anni 18, logo AAMS.*

Mobile:

EARTH
(componente non sensibile)



Larghezza: 50 cm
Profondità: 47 cm
Altezza: 190 cm
Peso: 100 kg



Produttore:
Videostar di G&G Srl

*N.B. I materiali, le finiture e le dimensioni del mobile possono subire leggere modifiche in fase produttiva
* Nelle serigrafie/grafiche del mobile (anche se personalizzate) verranno riportate le informazioni minime stabilite dalla normativa vigente: costo partita, vincita massima, divieto di gioco ai minori di anni 18, logo AAMS.*

Sui CABINET SLIM STAR, EARTH, SISSI, POSSONO ESSERE INSTALLATE BLINDATURE OPZIONALI DI VARIO COLORE

Blindatura laterale	(Opzionale)	
Blindatura inferiore	Opzionale	

SU I CABINET SLIM STAR, EARTH, SISSI, POSSONO ESSERE INSTALLATI CUPOLINI LUMINOSI OPZIONALI

Cupolino Opzionale	(Opzionale)	
Cupolino Opzionale	(Opzionale)	

SUL CABINET SISSI PUO' ESSERE INSTALLATO UN POGGIPIEDI OPZIONALE:

Poggiapiedi (Opzionale)		
----------------------------	--	---

LEONARDO

(componente non sensibile)

Larghezza: 50 cm
Profondità: 50 cm
Altezza: 180 cm
Peso: 80 kg



Produttore: Mag Elettronica Srl

*N.B. I materiali, le finiture e le dimensioni del mobile possono subire leggere modifiche in fase produttiva
* Nelle serigrafie/grafiche del mobile (anche se personalizzate) verranno riportate le informazioni minime stabilite dalla normativa vigente: costo partita, vincita massima, divieto di gioco ai minori di anni 18, logo AAMS.*



**Nome Mobile:
DOUBLE VLT**

Larghezza: cm 46

Profondità: cm 44

Altezza: cm 198

Peso: kg 70

Alimentazione: AC 190/250 V 50Hz

Il colore del cabinet
può variare rispetto alla foto

Produttore: Jolly Games Italia

*N.B. I materiali, le finiture e le dimensioni del mobile possono subire leggere modifiche in fase produttiva
* Nelle serigrafie/grafiche del mobile (anche se personalizzate) verranno riportate le informazioni minime stabilite dalla normativa vigente: costo partita, vincita massima, divieto di gioco ai minori di anni 18, logo AAMS.*

Variante in colorazione bianca

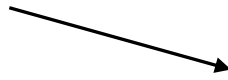

Variante introdotto monete

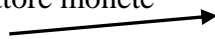

Variante del cupolino



TWISTER (componente non sensibile)

Larghezza: 50 cm
Profondità: 42 cm
Altezza: 184 cm
Peso 80 kg



*
Disponibile nella versione
cromata oppure nera

Produttore: Italgiochi 2001 Srl

*N.B. I materiali, le finiture e le dimensioni del mobile possono subire leggere modifiche in fase produttiva
* Nelle serigrafie/grafiche del mobile (anche se personalizzate) verranno riportate le informazioni minime stabilite dalla normativa vigente: costo partita, vincita massima, divieto di gioco ai minori di anni 18, logo AAMS.*

VORTEX (componente non sensibile)

Larghezza: 50 cm
Profondità: 52 cm
Altezza: 193 cm



*
Disponibile anche nella versione
cromata con inserti neri

Produttore: Italgiochi 2001 Srl

*N.B. I materiali, le finiture e le dimensioni del mobile possono subire leggere modifiche in fase produttiva
* Nelle serigrafie/grafiche del mobile (anche se personalizzate) verranno riportate le informazioni minime stabilite dalla normativa vigente: costo partita, vincita massima, divieto di gioco ai minori di anni 18, logo AAMS.*

MAEL 501

(componente non sensibile)

Larghezza: 47 cm
Profondità: 47 cm
Altezza: 180 cm
Peso: 80 kg



*

Disponibile nelle combinazioni di colore blu-giallo, blu-bordeaux, blu-grigio-rosso, blu-rosso-giallo, blu-arancione-verde acido. Materiale di costruzione ferro e resina

Produttore: Italgiochi 2001 Srl

*N.B. I materiali, le finiture e le dimensioni del mobile possono subire leggere modifiche in fase produttiva
* Nelle serigrafie/grafiche del mobile (anche se personalizzate) verranno riportate le informazioni minime stabilite dalla normativa vigente: costo partita, vincita massima, divieto di gioco ai minori di anni 18, logo AAMS.*

Mobile:

LA VELA
(componente non sensibile)

Larghezza: 56 cm
Profondità: 45 cm
Altezza: 164 cm
Peso 85 kg



Produttore: Go Play Group

*N.B. I materiali, le finiture e le dimensioni del mobile possono subire leggere modifiche in fase produttiva
* Nelle serigrafie/grafiche del mobile (anche se personalizzate) verranno riportate le informazioni minime stabilite dalla normativa vigente: costo partita, vincita massima, divieto di gioco ai minori di anni 18, logo AAMS.*

LA VELA DOUBLE (componente non sensibile)

Larghezza: 56 cm
Profondità: 45 cm
Altezza: 191 cm
Peso 95 kg



Produttore: Go Play Group

*N.B. I materiali, le finiture e le dimensioni del mobile possono subire leggere modifiche in fase produttiva
* Nelle serigrafie/grafiche del mobile (anche se personalizzate) verranno riportate le informazioni minime stabilite dalla normativa vigente: costo partita, vincita massima, divieto di gioco ai minori di anni 18, logo AAMS.*

Mobile:

DOUBLE VLT
(componente non sensibile)

Larghezza:
50 cm

Profondità:
41 cm

Altezza senza topper
185 cm

Altezza con topper:
208 cm



Produttore:
Royal Kid Srl

CABINET DOUBLE VLT

- **VERNICIATURA:** COLORI DIFFERENTI
- **TOPPER** ALTERNATIVI CON FORME DIFFERENTI
- **LUCI** CON COLORI DIFFERENTI
- **PULSANTIERE** ALTERNATIVE
- **DISPOSITIVI DI SICUREZZA:**
LUCCHETTI / BARRE ANTIEFFRAZIONE



- **POGGIAPIEDI** OPZIONALE



- **ESEMPIO DI TOPPER ALTERNATIVO**



*N.B. I materiali, le finiture e le dimensioni del mobile possono subire leggere modifiche in fase produttiva
* Nelle serigrafie/grafiche del mobile (anche se personalizzate) verranno riportate le informazioni minime stabilite dalla normativa vigente: costo partita, vincita massima, divieto di gioco ai minori di anni 18, logo AAMS.*

Mobile:

SK3

(componente non sensibile)

Larghezza: 51 cm
Profondità: 57 cm
Altezza 180 cm
Peso 80 kg



Produttore: BDM Srl

*N.B. I materiali, le finiture e le dimensioni del mobile possono subire leggere modifiche in fase produttiva
* Nelle serigrafie/grafiche del mobile (anche se personalizzate) verranno riportate le informazioni minime stabilite dalla normativa vigente: costo partita, vincita massima, divieto di gioco ai minori di anni 18, logo AAMS.*

Mobile:

SK4

(componente non sensibile)

Larghezza: 50 cm
Profondità: 55 cm
Altezza 180 cm
Peso 80 kg



Produttore: BDM Srl

*N.B. I materiali, le finiture e le dimensioni del mobile possono subire leggere modifiche in fase produttiva
* Nelle serigrafie/grafiche del mobile (anche se personalizzate) verranno riportate le informazioni minime stabilite dalla normativa vigente: costo partita, vincita massima, divieto di gioco ai minori di anni 18, logo AAMS.*

MAYA EVA

(componente non sensibile)

Larghezza: 50 cm
Profondità: 48 cm
Altezza: 185 cm
Peso: 80 kg



Produttore: BDM Srl

*N.B. I materiali, le finiture e le dimensioni del mobile possono subire leggere modifiche in fase produttiva
* Nelle serigrafie/grafiche del mobile (anche se personalizzate) verranno riportate le informazioni minime stabilite dalla normativa vigente: costo partita, vincita massima, divieto di gioco ai minori di anni 18, logo AAMS.*

VARIANTI “MAYA EVA”

Modello base

La variante base del mobile Maya Eva ha diverse fasce inferiori frontali retroilluminate, il decoro posto alla base del mobile con un disegno differente, il frontale superiore unico e può avere i tasti inseriti nello sportellone (vedi immagine). Tutte queste varianti hanno una funzione esclusivamente estetica e non modificano in alcun modo quello che è racchiuso all'interno della macchina in quanto restano all'esterno del mobile.



Logo Alzata: può avere in alternativa la personalizzazione del logo richiesto dal cliente



Logo Plancia: può avere in alternativa la personalizzazione del logo richiesto dal cliente

Alzata luminosa

Sul cabinet possono essere montate diverse alzate personalizzate con serigrafie.



MAYA (componente non sensibile)

Larghezza: 49 cm
Profondità: 46 cm
Altezza: 169 cm
Peso 69 kg



Produttore: BDM Srl

*N.B. I materiali, le finiture e le dimensioni del mobile possono subire leggere modifiche in fase produttiva
* Nelle serigrafie/grafiche del mobile (anche se personalizzate) verranno riportate le informazioni minime stabilite dalla normativa vigente: costo partita, vincita massima, divieto di gioco ai minori di anni 18, logo AAMS.*

VARIANTI "MAYA"

<p>Insegna luminosa Le macchine "Maya" possono montare una insegna luminosa. L'unica funzione di questa insegna è estetica e non interagisce in alcun modo con il gioco.</p>	
<p>Colori pannelli sui fianchi I pannelli sui fianchi del mobile hanno una funzione esclusivamente estetica e non modificano in alcun modo quello che è racchiuso all'interno della macchina in quanto restano all'esterno del mobile.</p>	
<p>Modello base La variante base del mobile Maya è privo di poggiatesta e di pacche laterali con l'aggiunta di varianti come le fasce inferiori frontali retroilluminate, i frontali superiori laterali in acciaio e il decoro posto alla base del mobile. <u>Tutte queste varianti hanno una funzione esclusivamente estetica e non modificano in alcun modo quello che è racchiuso all'interno della macchina in quanto restano all'esterno del mobile.</u></p>	

	<p><u>Logo Alzata:</u> può avere in alternativa la personalizzazione del logo richiesto dal cliente</p>
	<p><u>Logo Plancia:</u> può avere in alternativa la personalizzazione del logo richiesto dal cliente</p>

MAYA ECLIPSE (componente non sensibile)

Larghezza: 59 cm
Profondità: 49 cm
Altezza: 193 cm
Peso 97 kg

VARIANTI "MAYA ECLIPSE"

	<p><u>Logo Alzata:</u> può avere in alternativa la personalizzazione del logo richiesto dal cliente</p>
	<p><u>Logo Plancia:</u> può avere in alternativa la personalizzazione del logo richiesto dal cliente</p>

Tutte queste varianti elencate hanno una funzione esclusivamente estetica:

- pacche laterali in MDF verniciato
- fasce in acciaio frontali
- fasce frontali superiori laterali in acciaio
- fascia centrale in acciaio
- decoro della testata piatto
- decoro tra la plancia e il monitor
- decoro posto alla base del mobile



Produttore: BDM Srl

*N.B. I materiali, le finiture e le dimensioni del mobile possono subire leggere modifiche in fase produttiva
* Nelle serigrafie/grafiche del mobile (anche se personalizzate) verranno riportate le informazioni minime stabilite dalla normativa vigente: costo partita, vincita massima, divieto di gioco ai minori di anni 18, logo AAMS.*

Mobile:
Lucky Cabinet (componente non sensibile)

Larghezza: 49 cm
Profondità: 41 cm
Altezza 183 cm

Gli elementi non sensibili sono quei componenti che pur rendendo l'apparecchio esteticamente diverso dall'esemplare originale, non ne modificano le caratteristiche intrinseche di funzionamento. Nella Tabella sottostante le fotografie delle possibili configurazioni dell'apparecchio.

Lucky Cabinet con top ribassato
Larghezza: 49 cm, Profondità:
41 Cm, Altezza: 176 cm,



Produttore: A.M.S. Srl

*N.B. I materiali, le finiture e le dimensioni del mobile possono subire leggere modifiche in fase produttiva
* Nelle serigrafie/grafiche del mobile (anche se personalizzate) verranno riportate le informazioni minime stabilite dalla normativa vigente: costo partita, vincita massima, divieto di gioco ai minori di anni 18, logo AAMS.*

Mobile:
Lucky Cabinet II (componente non sensibile)

Larghezza: 49 cm
Profondità: 41 cm
Altezza 183 cm

Gli elementi non sensibili sono quei componenti che pur rendendo l'apparecchio esteticamente diverso dall'esemplare originale, non ne modificano le caratteristiche intrinseche di funzionamento. Nella Tabella sottostante le fotografie delle possibili configurazioni dell'apparecchio

Lucky Cabinet II con top ribassato
Larghezza: 49 cm, Profondità:
41 Cm, Altezza: 176 cm,



Produttore: A.M.S. Srl

*N.B. I materiali, le finiture e le dimensioni del mobile possono subire leggere modifiche in fase produttiva
* Nelle serigrafie/grafiche del mobile (anche se personalizzate) verranno riportate le informazioni minime stabilite dalla normativa vigente: costo partita, vincita massima, divieto di gioco ai minori di anni 18, logo AAMS.*

Mobile:
Lucky Casino (componente non sensibile)

Larghezza: 56 cm
Profondità: 54 cm
Altezza 220 cm



Produttore: A.M.S. Srl

*N.B. I materiali, le finiture e le dimensioni del mobile possono subire leggere modifiche in fase produttiva
* Nelle serigrafie/grafiche del mobile (anche se personalizzate) verranno riportate le informazioni minime stabilite dalla normativa vigente: costo partita, vincita massima, divieto di gioco ai minori di anni 18, logo AAMS.*

FLASH SLOT
ACME SRL – Sisal Group

DIMENSIONI:
 ALTEZZA 1870 mm
 LARGHEZZA 510 mm
 PROFONDITA' 400 mm
 PESO 80 kg

OPZIONI DI FORNITURA:

PORTA BLINDATA: possibilità di inserire blindatura su sportello hopper e su sportello cassa. Variazione peso da 80 Kg a 100 Kg.
POSSIBILITA' DI INSERIRE SERRATURA RIPROGRAMMABILE



Il colore dei led luminosi è indicativo e può variare

PUO' INOLTRE AVERE: COLORAZIONE PLANCIA COLORE GRIGIO, NERO O CROMATO

*N.B. I materiali, le finiture e le dimensioni del mobile possono subire leggere modifiche in fase produttiva
 * Nelle serigrafie/grafiche del mobile (anche se personalizzate) verranno riportate le informazioni minime stabilite dalla normativa vigente: costo partita, vincita massima, divieto di gioco ai minori di anni 18, logo AAMS.*

LCD SLOT
ACME S.R.L. – Sisal Group

DIMENSIONI:
ALTEZZA 1750mm
LARGHEZZA 445mm
PROFONDITA' 420mm
PESO 67kg



*N.B. I materiali, le finiture e le dimensioni del mobile possono subire leggere modifiche in fase produttiva
* Nelle serigrafie/grafiche del mobile (anche se personalizzate) verranno riportate le informazioni minime stabilite dalla normativa vigente: costo partita, vincita massima, divieto di gioco ai minori di anni 18, logo AAMS.*

ELEMENTI OPZIONALI DI FORNITURA LCD SLOT
ACME S.R.L. - Sisal Group

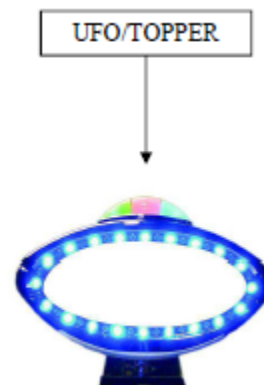
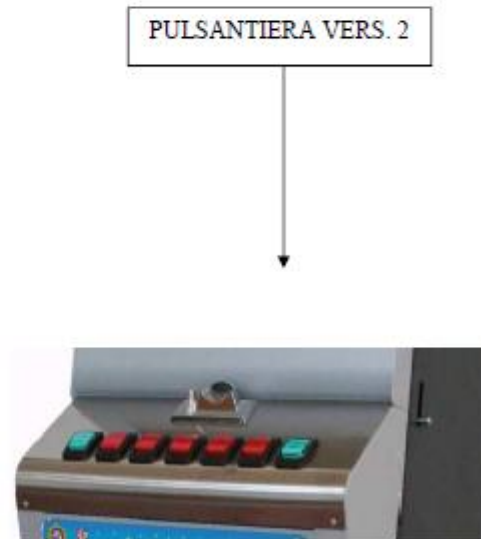

PUO' INOLTRE AVERE:

- COLORAZIONE PLANCIA COLORE GRIGIO , NERO O CROMATO
- CUPOLINO SENZA LUCI (E QUINDI SENZA FORATURA X LUCI)
- BLINDATURA SU SPORTELLO CASSETTO MONETE



SMART (componente non sensibile)

Produttore: ACME S.R.L. - Sisal Group

Dimensioni (cm):	55 x 191 x 48
Peso:	103 kg
Materiale:	METALLO
Potenza:	81 WATT

Note

1. *nell'apparecchio, compresi i suoi componenti non sensibili, il numero e la colorazione dei pulsanti, delle serrature e delle chiavi elettriche è puramente indicativo e potrebbe variare nella predisposizione e posizione, in conformità al cablaggio della scheda gioco*
2. *i materiali, le finiture e le dimensioni del mobile possono subire leggere modifiche in fase produttiva*
3. *nelle serigrafie/grafiche del mobile (anche se personalizzate) verranno riportate le informazioni minime stabilite dalla normativa vigente: costo partita, vincita massima, divieto di gioco ai minori di anni 18, logo AAMS.*

*N.B. I materiali, le finiture e le dimensioni del mobile possono subire leggere modifiche in fase produttiva
* Nelle serigrafie/grafiche del mobile (anche se personalizzate) verranno riportate le informazioni minime stabilite dalla normativa vigente: costo partita, vincita massima, divieto di gioco ai minori di anni 18, logo AAMS.*

Elementi opzionali SMART

TOPPER



LOGHI



Possibile presenza di un logo nella testata del cabinet

Possibile assenza o variazione del logo sotto la pulsantiera



ACCESSORI LATERALI SMART

Nei fianchi del cabinet, possibile presenza di accessori a scomparsa ed estraibili (posacenere, appendini, portabicchieri, etc.)



**CON ACCESSORI
LATERALI**



**SENZA ACCESSORI
LATERALI**



ALTRO

Verniciatura di colore variabile
Profilo luminoso di colore variabile

STAR SLIM TWIN 19 (componente non sensibile)

TIPOLOGIA:	MOBILE
PRODUTTORE:	MACK 3 Società Cooperativa
MODELLO:	STAR SLIM TWIN 19
SPECIFICHE:	
Larghezza:	43 cm
Profondità:	40 cm
Altezza:	189 cm

CUSTOM E PERSONALIZZAZIONI	
<p>TESTATINA SUPERIORE (senza luci o con luci)</p> <p>Il Cabinet STAR SLIM TWIN 19 può avere testatina superiore in acciaio priva di asolo o di illuminazione.</p>	
<p>SPORTELLO DELLA MACCHINA (senza luci o con luci)</p> <p>Il Cabinet STAR SLIM TWIN 19 può montare uno sportello di diverso tipo anch'esso privo di luci sui bordi in acciaio</p>	
<p>BASE ALTERNATIVA</p> <p>Il Cabinet STAR SLIM TWIN 19 può montare basamenti di diverso tipo come rappresentati in figura.</p>	
<p>BASE ALTERNATIVA DOPPIA</p> <p>Il Cabinet STAR SLIM TWIN 19 può montare basamenti di diverso tipo come rappresentati in figura.</p>	
<p><i>Opzione Cupolino</i></p> 	



Base alternativa

Produttore: Mack 3 Società Cooperativa

N.B. I materiali, le finiture e le dimensioni del mobile possono subire leggere modifiche in fase produttiva
 * Nelle serigrafie/grafiche del mobile (anche se personalizzate) verranno riportate le informazioni minime stabilite dalla normativa vigente: costo partita, vincita massima, divieto di gioco ai minori di anni 18, logo AAMS.

STREET
(componente non sensibile)

Altezza: 190 cm
Larghezza: 50 cm
Profondità: 48 cm
Peso: 92 Kg



Produttore: Bet & Win Srl

*N.B. I materiali, le finiture e le dimensioni del mobile possono subire leggere modifiche in fase produttiva
* Nelle serigrafie/grafiche del mobile (anche se personalizzate) verranno riportate le informazioni minime stabilite dalla normativa vigente: costo partita, vincita massima, divieto di gioco ai minori di anni 18, logo AAMS.*

Mobile:
APOLLO (componente non sensibile)



Dimensioni:
Altezza 177 cm
Larghezza 46 cm
Profondità 42 c



Produttore: Emporio Games Srl

*N.B. I materiali, le finiture e le dimensioni del mobile possono subire leggere modifiche in fase produttiva
* Nelle serigrafie/grafiche del mobile (anche se personalizzate) verranno riportate le informazioni minime stabilite dalla normativa vigente: costo partita, vincita massima, divieto di gioco ai minori di anni 18, logo AAMS.*

Varianti del mobile modello APOLLO prodotto dalla EMPORIO GAMES S.R.L.
Tali elementi non influiscono in alcun modo con il funzionamento della macchina.



Si specifica che il pulsante n°8 è puramente un fattore estetico.

Mobile:
CIRCUS (componente non sensibile)



Produttore: Emporio Games Srl

*N.B. I materiali, le finiture e le dimensioni del mobile possono subire leggere modifiche in fase produttiva
* Nelle serigrafie/grafiche del mobile (anche se personalizzate) verranno riportate le informazioni minime stabilite dalla normativa vigente: costo partita, vincita massima, divieto di gioco ai minori di anni 18, logo AAMS.*

Mobile:
CIRCUS MAXI 19 (componente non sensibile)

Dimensioni Mobile in mm

Altezza: 1900
Larghezza: 560
Profondità: 590



Produttore: Emporio Games Srl

*N.B. I materiali, le finiture e le dimensioni del mobile possono subire leggere modifiche in fase produttiva
* Nelle serigrafie/grafiche del mobile (anche se personalizzate) verranno riportate le informazioni minime stabilite dalla normativa vigente: costo partita, vincita massima, divieto di gioco ai minori di anni 18, logo AAMS.*

Mobile:
CIRCUS BAND (componente non sensibile)



DIMENSIONI: ALTEZZA 103 CM LARGHEZZA 74,5 CM PROFONDITA 52,5

Produttore: Emporio Games Srl

*N.B. I materiali, le finiture e le dimensioni del mobile possono subire leggere modifiche in fase produttiva
* Nelle serigrafie/grafiche del mobile (anche se personalizzate) verranno riportate le informazioni minime stabilite dalla normativa vigente: costo partita, vincita massima, divieto di gioco ai minori di anni 18, logo AAMS.*

Mobile:

ZEUS (componente non sensibile)

La scritta/logo del cupolino subire variazioni nel testo e colore (personalizzabile su richiesta del cliente)

TOTEM OPZIONALE

Le luci e il logo dei totem possono variare senza influire sul funzionamento dell'apparecchio.



VARIANTE GANCIO
SICUREZZA PORTA E
SPORTELLO CASSA

VARIANTE PLANCIA



Lo sportello può avere loghi diversi che non influiscono sul funzionamento dell'apparecchio.

DIMENSIONI: ALTEZZA 192 CM LARGHEZZA 46 CM PROFONDITA 43 CM

Produttore: Emporio Games Srl

*N.B. I materiali, le finiture e le dimensioni del mobile possono subire leggere modifiche in fase produttiva
* Nelle serigrafie/grafiche del mobile (anche se personalizzate) verranno riportate le informazioni minime stabilite dalla normativa vigente: costo partita, vincita massima, divieto di gioco ai minori di anni 18, logo AAMS.*

Mobile:
Lucky Cabinet (componente non sensibile)

Larghezza: 49 cm
Profondità: 41 cm
Altezza: 176 cm



CUPOLA OPZIONALE



Produttore: Emporio Games Srl

*N.B. I materiali, le finiture e le dimensioni del mobile possono subire leggere modifiche in fase produttiva
* Nelle serigrafie/grafiche del mobile (anche se personalizzate) verranno riportate le informazioni minime stabilite dalla normativa vigente: costo partita, vincita massima, divieto di gioco ai minori di anni 18, logo AAMS.*

N°	Tipo	Caratteristiche e descrizione specifica	Foto
1	Banana	<p>Elemento decorativo illuminato a Led colorati, da applicare sopra al mobile da gioco. Disponibile solo per: APOLLO LCD</p> <p>Larghezza: 39 Altezza: 13 Profondità: 4</p>	
2	Orologio	<p>Elemento decorativo illuminato a Led e neon, da applicare sopra al mobile da gioco. Disponibile solo per CIRCUS SLOT e CIRCUS MAXI</p> <p>Larghezza: 48 Altezza: 26 Profondità: 5</p>	

SIRA DOUBLE (componente non sensibile)



Altezza: 195 cm
Larghezza: 50 cm
Profondità: 53 cm
Peso: 98 Kg

Produttore: Emporio Games Srl

*N.B. I materiali, le finiture e le dimensioni del mobile possono subire leggere modifiche in fase produttiva
* Nelle serigrafie/grafiche del mobile (anche se personalizzate) verranno riportate le informazioni minime stabilite dalla normativa vigente: costo partita, vincita massima, divieto di gioco ai minori di anni 18, logo AAMS.*

SIRA SLIM (componente non sensibile)



Altezza: 173 cm
Larghezza: 46 cm
Profondità: 52 cm
Peso: 78 Kg

Produttore: Emporio Games Srl

*N.B. I materiali, le finiture e le dimensioni del mobile possono subire leggere modifiche in fase produttiva
* Nelle serigrafie/grafiche del mobile (anche se personalizzate) verranno riportate le informazioni minime stabilite dalla normativa vigente: costo partita, vincita massima, divieto di gioco ai minori di anni 18, logo AAMS.*

SLOT PRONTOSCHEDA (componente non sensibile)

Larghezza: 46 cm
Profondità: 43 cm
Altezza: 183 cm
Peso 90 kg

Cupolino Opzionale



Produttore: Mondogiochi Srl

*N.B. I materiali, le finiture e le dimensioni del mobile possono subire leggere modifiche in fase produttiva
* Nelle serigrafie/grafiche del mobile (anche se personalizzate) verranno riportate le informazioni minime stabilite dalla normativa vigente: costo partita, vincita massima, divieto di gioco ai minori di anni 18, logo AAMS.*

GIOCOPIU' EARTH (componente non sensibile)

Larghezza: 50 cm
Profondità: 51 cm
Altezza: 190 cm
Peso: 100 kg



Produttore: Mondogiocchi Srl

*N.B. I materiali, le finiture e le dimensioni del mobile possono subire leggere modifiche in fase produttiva
* Nelle serigrafie/grafiche del mobile (anche se personalizzate) verranno riportate le informazioni minime stabilite dalla normativa vigente: costo partita, vincita massima, divieto di gioco ai minori di anni 18, logo AAMS.*

Mobile:

DUBAI
(componente non sensibile)

LARGHEZZA: cm. 50,20

ALTEZZA: cm. 195,00

PROFONDITA': cm. 46,50

PESO: Kg. 90,00

- Plancia Opzionale:



- Il mobile è disponibile in colorazione nera e bianca



Produttore:
G.L.D. Srl

*N.B. I materiali, le finiture e le dimensioni del mobile possono subire leggere modifiche in fase produttiva
* Nelle serigrafie/grafiche del mobile (anche se personalizzate) verranno riportate le informazioni minime stabilite dalla normativa vigente: costo partita, vincita massima, divieto di gioco ai minori di anni 18, logo AAMS.*

SIRA DOUBLE (componente non sensibile)



Altezza: 195 cm
Larghezza: 50 cm
Profondità: 53 cm
Peso: 98 Kg

Produttore: System Electronic

*N.B. I materiali, le finiture e le dimensioni del mobile possono subire leggere modifiche in fase produttiva
* Nelle serigrafie/grafiche del mobile (anche se personalizzate) verranno riportate le informazioni minime stabilite dalla normativa vigente: costo partita, vincita massima, divieto di gioco ai minori di anni 18, logo AAMS.*

SIRA SLIM (componente non sensibile)



Altezza: 173 cm
Larghezza: 46 cm
Profondità: 52 cm
Peso: 78 Kg

Produttore: System Electronic

*N.B. I materiali, le finiture e le dimensioni del mobile possono subire leggere modifiche in fase produttiva
* Nelle serigrafie/grafiche del mobile (anche se personalizzate) verranno riportate le informazioni minime stabilite dalla normativa vigente: costo partita, vincita massima, divieto di gioco ai minori di anni 18, logo AAMS.*

TIPOLOGIA:	MOBILE
PRODUTTORE:	T&T International
MODELLO:	CHARLESTON
SPECIFICHE:	
Larghezza:	49 cm
Profondità:	45 cm
Altezza:	180/184 cm
<i>N.B. In base allo zoccolo poggiapiedi l'altezza può essere anche di 1840 mm</i>	



Produttore: T&T INTERNATIONAL

*N.B. I materiali, le finiture e le dimensioni del mobile possono subire leggere modifiche in fase produttiva
* Nelle serigrafie/grafiche del mobile (anche se personalizzate) verranno riportate le informazioni minime stabilite dalla normativa vigente: costo partita, vincita massima, divieto di gioco ai minori di anni 18, logo AAMS.*

TIPOLOGIA:	MOBILE
PRODUTTORE:	T&T International
MODELLO:	ELEKTRA
SPECIFICHE:	
Larghezza:	49 / 51 cm
Profondità:	46 cm
Altezza:	180 / 188 cm
Altezza e larghezza possono variare in base alla composizione dell'apparecchio	
<i>N.B. L' apparecchio può subire delle modifiche con la sostituzione di altre testate (vedi foto) e può variare anche il colore della verniciatura dell'apparecchio. Le testate non includono parti elettriche. La porta superiore può essere fornita con una serie di led laterali e nella parte vicina alla serigrafia (vedi foto)</i>	



Particolare alternativo tipo 1



Particolare alternativo tipo 2



Profili ELEKTRA, anche con cave luminose.



Produttore: T&T INTERNATIONAL

N.B. I materiali, le finiture e le dimensioni del mobile possono subire leggere modifiche in fase produttiva
** Nelle serigrafie/grafiche del mobile (anche se personalizzate) verranno riportate le informazioni minime stabilite dalla normativa vigente: costo partita, vincita massima, divieto di gioco ai minori di anni 18, logo AAMS.*

**Mobile:
TEXAS TIPO 3**

(componente non sensibile)

LARGHEZZA:	cm.	48,50
ALTEZZA:	cm.	177,50
PROFONDITA':	cm.	42,00
PESO:	Kg.	95,00



**Produttore:
Eurobed**

*N.B. I materiali, le finiture e le dimensioni del mobile possono subire leggere modifiche in fase produttiva
* Nelle serigrafie/grafiche del mobile (anche se personalizzate) verranno riportate le informazioni minime stabilite dalla normativa vigente: costo partita, vincita massima, divieto di gioco ai minori di anni 18, logo AAMS.*

**Mobile:
VEGAS**

(componente non sensibile)

LARGHEZZA: cm. 47,00

ALTEZZA: cm. 178,50

PROFONDITA': cm. 43,50

PESO: Kg. 65,00



**Produttore:
Eurobed**

*N.B. I materiali, le finiture e le dimensioni del mobile possono subire leggere modifiche in fase produttiva
* Nelle serigrafie/grafiche del mobile (anche se personalizzate) verranno riportate le informazioni minime stabilite dalla normativa vigente: costo partita, vincita massima, divieto di gioco ai minori di anni 18, logo AAMS.*

**Mobile:
DALLAS**

(componente non sensibile)

LARGHEZZA: cm. 46,00

ALTEZZA: cm. 178,00

PROFONDITA': cm. 42,00

PESO: Kg. 57,60



**Produttore:
Eurobed**

*N.B. I materiali, le finiture e le dimensioni del mobile possono subire leggere modifiche in fase produttiva
* Nelle serigrafie/grafiche del mobile (anche se personalizzate) verranno riportate le informazioni minime stabilite dalla normativa vigente: costo partita, vincita massima, divieto di gioco ai minori di anni 18, logo AAMS.*

**Mobile:
CALIFORNIA**

(componente non sensibile)

LARGHEZZA: cm. 47,00

ALTEZZA: cm. 177,50

PROFONDITA': cm. 38,50

PESO: Kg. 63,50



**Produttore:
Eurobed**

*N.B. I materiali, le finiture e le dimensioni del mobile possono subire leggere modifiche in fase produttiva
* Nelle serigrafie/grafiche del mobile (anche se personalizzate) verranno riportate le informazioni minime stabilite dalla normativa vigente: costo partita, vincita massima, divieto di gioco ai minori di anni 18, logo AAMS.*

**Mobile:
NEW JERSEY 2**

(componente non sensibile)

LARGHEZZA: cm. 46,50

ALTEZZA: cm. 186,00

PROFONDITA': cm. 48,00

PESO: Kg. 85,50



**Produttore:
Eurobed**

*N.B. I materiali, le finiture e le dimensioni del mobile possono subire leggere modifiche in fase produttiva
* Nelle serigrafie/grafiche del mobile (anche se personalizzate) verranno riportate le informazioni minime stabilite dalla normativa vigente: costo partita, vincita massima, divieto di gioco ai minori di anni 18, logo AAMS.*

**Mobile:
MISSOURI**

(componente non sensibile)

LARGHEZZA: cm. 50,00

ALTEZZA: cm. 191,00

PROFONDITA': cm. 45,00

PESO: Kg. 100,00



Possibili variazioni sul cabinet in merito a effetti luminosi, coreografici, cablaggio, alimentazione, marca e modello alimentatore. Marca, modello, dimensioni monitor con o senza Touch Screen, dimensioni forma e disposizioni dei tasti, tastiera plancia, serigrafie, colorazioni, struttura in ferro/legno/plastica/misto. Presenza o meno di pedane/sbarre poggiapiedi. Presenza o meno di protezioni metalliche antiscasso per cerniere e serrature. Possibili adattatori/staffe vario tipo per monitor varie dimensioni. Possibile presa interna dati AAMS. Presenza o meno dei marchi aziendali. Loghi/Marchi/Scritte/Nome cabinet apposti sullo stesso possono risultare diversi e comunque personalizzabili per motivi commerciali. Quanto indicato non compromette le funzionalità dell'apparecchio di gioco.

**Produttore:
Eurobed**

*N.B. I materiali, le finiture e le dimensioni del mobile possono subire leggere modifiche in fase produttiva
* Nelle serigrafie/grafiche del mobile (anche se personalizzate) verranno riportate le informazioni minime stabilite dalla normativa vigente: costo partita, vincita massima, divieto di gioco ai minori di anni 18, logo AAMS.*



Nome Mobile:
ATL. CLASSIC 19 DOUBLE
(v.1TFT)

Larghezza: cm 50

Profondità: cm 45

Altezza: cm 200

Peso: kg 110

Alimentazione: AC 190/250 V 50Hz

Produttore:
Nazionale Elettronica srl

*N.B. I materiali, le finiture e le dimensioni del mobile possono subire leggere modifiche in fase produttiva
* Nelle serigrafie/grafiche del mobile (anche se personalizzate) verranno riportate le informazioni minime stabilite dalla normativa vigente: costo partita, vincita massima, divieto di gioco ai minori di anni 18, logo AAMS.*

Mobile:
JAKE

(componente non sensibile)

LARGHEZZA:	cm.	50,00
ALTEZZA:	cm.	175,00
PROFONDITA':	cm.	50,00
PESO:	Kg.	80,00



Produttore:
GMP Electronics

*N.B. I materiali, le finiture e le dimensioni del mobile possono subire leggere modifiche in fase produttiva
* Nelle serigrafie/grafiche del mobile (anche se personalizzate) verranno riportate le informazioni minime stabilite dalla normativa vigente: costo partita, vincita massima, divieto di gioco ai minori di anni 18, logo AAMS.*

**Mobile:
SHARK**

(componente non sensibile)

LARGHEZZA:	cm.	50,00
ALTEZZA:	cm.	190,00
PROFONDITA':	cm.	48,00
PESO:	Kg.	92,00



**Produttore:
GMP Electronics**

*N.B. I materiali, le finiture e le dimensioni del mobile possono subire leggere modifiche in fase produttiva
* Nelle serigrafie/grafiche del mobile (anche se personalizzate) verranno riportate le informazioni minime stabilite dalla normativa vigente: costo partita, vincita massima, divieto di gioco ai minori di anni 18, logo AAMS.*

B. Schema elettrico dell'apparecchio

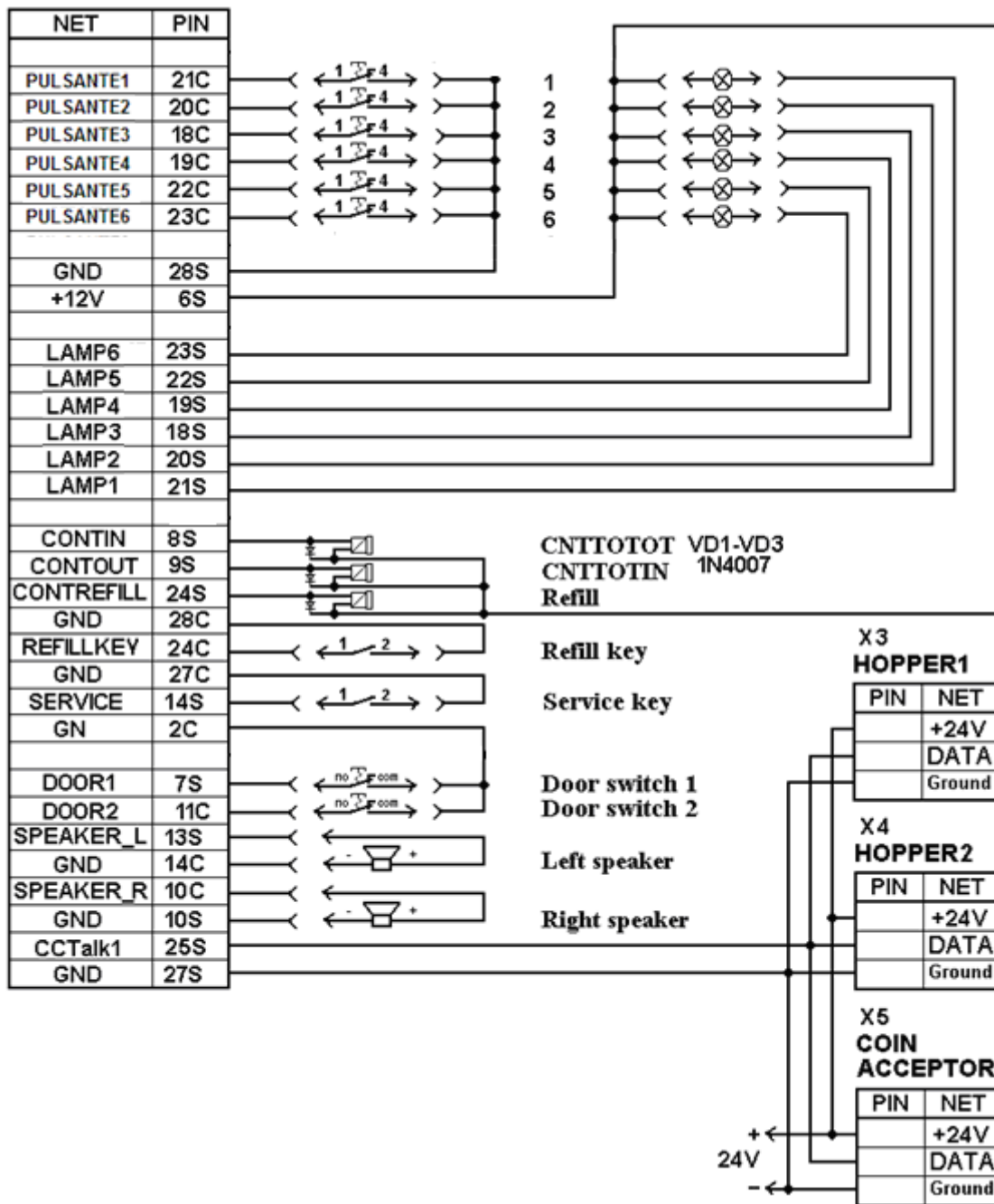

L'uso dei contatori meccanici è opzionale.